

PRIJSLIJST CATALOGUS

KOELING. IJS. TAPBIERDISPENSER. SPECIALITEIT.

Prijslijst ingaande 1 januari 2021



UW KEUKENONTWERP NU NOG EENVOUDIGER
MET BIM DATA OP SPECIFIGLOBAL.COM



HOSHIZAKI |



LEADING NATURALLY

WE SERVE THE WORLD

06 OVER ONS

- 06 GESCHIEDENIS
- 08 DUURZAAMHEID
- 10 AFTER SALES

12 KOELING

12 GRAM SUPERIOR/ECO

- 18 GRAM SUPERIOR PLUS 72
- 19 GRAM ECO PLUS 70, INCL. GLASDEURKASTEN
- 21 GRAM ECO PLUS 140, DUBBELDEURS, INCL. GLASDEURKASTEN
- 22 GRAM SUPERIOR TWIN 84
- 23 GRAM ECO TWIN 82, INCL. GLASDEURKASTEN
- 25 GRAM ECO TWIN 82, TWEE TEMPERATUREN KASTEN
- 26 GRAM SUPERIOR EURO 62
- 27 GRAM ECO EURO 60, INCL. GLASDEURKASTEN
- 28 GRAM ECO MIDI 60, INCL. GLASDEURKASTEN
- 30 GRAM ECO MIDI 82, INCL. GLASDEURKASTEN

32 GRAM STANDARD PLUS

- 34 GRAM STANDARD PLUS 69
- 35 GRAM STANDARD PLUS 139

36 GRAM COMPACT

- 40 GRAM COMPACT 220, INCL. GLASDEURKASTEN
- 42 GRAM COMPACT 420, INCL. GLASDEURKASTEN
- 44 GRAM COMPACT 610, INCL. GLASDEURKASTEN

46 GRAM ROLL-IN

- 48 GRAM ROLL-IN 1500

50 GRAM GASTRO 07/08 WERKBANKEN

- 52 GRAM GASTRO 07, 1/1 GN, INCL. PIZZA PREP EN SNACK COUNTER
- 60 GRAM GASTRO 08, 2/1 GN DIEP

68 GRAM KPS SHOCK KOELERS/VRIEZERS

- 72 GRAM KPS

78 GRAM SNEL KOELERS-VRIEZERS

- 80 GRAM KP 60, KP 82 & U/KP 82

82 BAKKERIJ KASTEN EN WERKBANKEN

- 88 GRAM BAKER 550 – PLAATMAAT 40 x 60 CM
- 89 GRAM BAKER 950 – PLAATMAAT 60 x 80 CM
- 90 GRAM BAKER 610 – PLAATMAAT 40 x 60 CM
- 90 GRAM BAKER 625 – PLAATMAAT 60 x 40 CM
- 91 GRAM BAKER STANDARD PLUS 69 – PLAATMAAT 40 x 60 CM
- 92 GRAM BAKER 1500
- 93 GRAM BAKER 1808/2408 – PLAATMAAT 40 x 60 CM

94 MARINE KASTEN EN WERKBANKEN

- 98 GRAM MARINE PLUS 70, 2/1 GN DIEP
- 98 GRAM MARINE TWIN 82, 2/1 GN BREED
- 100 GRAM MARINE MIDI 60/82, INCL. GLASDEURKASTEN
- 102 GRAM MARINE COMPACT 210, 410, INCL. GLASDEURKASTEN
- 104 GRAM MARINE GASTRO 07 WERKBANKEN, 1/1 GN



KOELING

KOELKASTEN, WERKBANKEN & MEER

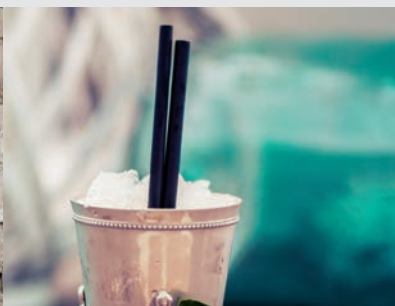

IJS

IJSMACHINES, DISPENSERS & MEER



TAPBIERDISPENSER

AUTOMATIC

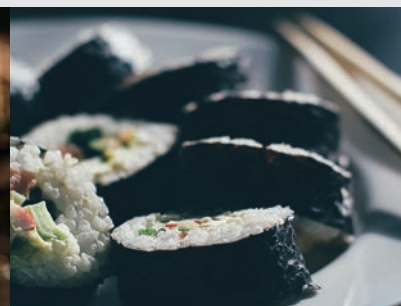

SPECIALITEIT

SUSHIVITRINES, RIJSTKOKERS & MEER

106 IJS

106 IJSBLOKJESMACHINES

110 IM SERIE - IJSBLOKJES

116 IJSMACHINES - SCHILFER IJS / NUGGET IJS

120 FM SERIE - SCHILFER EN NUGGET IJS

126 IJSMACHINES - CRESCENT EDGE IJS

130 KM SERIE - CRESCENT EDGE IJS

132 IJSMACHINES - SPECIAAL IJS

134 BAL IJS, HARTVORMIG IJS, STERVORMIG IJS, XXL & XXXL IJS, CYLINDER IJS

138 OPSLAGBUNKERS / IJSTRANSPORTSYSTEMEN

140 IJS EN/OF WATERDISPENSERS - IJSCRUSHERS

142 DISPENSERS

143 IJSCRUSHERS

144 WATER FILTERS

146 TAPBIERDISPENSER

150 SPECIALITEIT

152 SUSHIVITRINES

153 RIJSTKOKERS / WARMHOUDERS

154 GOED OM TE WETEN

154 PRODUCT CODE OVERZICHT – KOELINGEN

158 PRODUCT CODE OVERZICHT – IJSMACHINES

160 ALGEMENE LEVERINGSVOORWAARDEN

VAN NATURE TOONAANGEVEND

Met het vestigen van kantoren, servicevestigingen en productiefaciliteiten door bijna heel Europa heeft Hoshizaki een belangrijke stap gemaakt in de richting van het perfect voorzien van de Europese horeca- en cateringbranche met producten die beter aansluiten op Europese klanten en behoeften.

Door betrouwbaarheid, duurzaamheid en energie-efficiëntie centraal te stellen in ons ontwerpproces, hebben generaties Hoshizaki-ingenieurs ons geholpen een internationale reputatie op te bouwen als fabrikant van goed ontworpen producten van hoge kwaliteit.

Door de fusie met koelspecialist Gram Commercial hebben we de genialiteit van de Japanse techniek en de intelligentie van het Deense ontwerp samengebracht. Onze samenwerking heeft ertoe geleid dat wij 's werelds meest betrokken, innovatieve en verantwoordelijke fabrikant van koudetechniekoplossingen zijn. Samen blijven we de mogelijkheden verkennen.

Wereldwijd hoofdkantoor
Aichi, JAPAN
Europees hoofdkantoor
Amsterdam,
NEDERLAND



Wereldwijde
omzet

2,1MLD €



Groep van
52 bedrijven
wereldwijd



Fabrieken
wereldwijd



1947

Opgericht
in Japan



1957

Ontwikkeling van
de eerste verkoop-
automaat voor sap



1970

Ontwikkeling
van de bier-
tapinstallatie



1972

Ontwikkeling
van de commer-
ciële koelkast



1977

Ontwikkeling
van de verkoop-
automaat voor
ijsjes



1965

Ontwikkeling van de
eerste automatische
ijsmachine



1971

Ontwikkeling van
de hamburger-
verkoopautomaat



1973

Ontwikkeling van
de vaatwasser



DE HOSHIZAKI-ONDERNEMING IS OPGERICHT DOOR DHR. SHIGETOSHI SAKAMOTO DIE BLIJK GAF VAN OPMERKELIJK INZICHT TOEN HIJ ONS BEDRIJF IN 1947 IN NAGOYA, JAPAN STARTTE.

Dhr. Shigetoshi Sakamoto



1957



1966年（昭和40年9月）
初期は本体に印刷 一雫さいラベル

Dhr. Sakamoto zag al snel de noodzaak om te investeren in onderzoek en om eigen technologieën te ontwikkelen. In 1959 voegde zijn zoon Seishi zich bij het bedrijf. Samen werkten ze met ingenieurs die hun visie deelden en de doorbraak kwam met hun uitvinding van de eerste ijsmachine in Japan in 1965.



De jaren '50

HET SAMENBRENGEN VAN JAPANESE EN DEENSE TECHNISCHE DESKUNDIGHEID

Wat Hoshizaki en Gram verbindt is de onuitputtelijke gedrevenheid om grenzen te verleggen in de techniek, waarbij altijd één oog op de handigheid voor degenen die de apparaten bedienen wordt gehouden en het andere oog op de borging van de kwaliteit van verse producten.

1981

Hoshizaki
America
VS

1994

Hoshizaki
Europe Ltd
VK

2008

I.P.O. op Tokyo
& Nagoya
beurs

2013

Western
Refrig. Ltd
overgenomen
India

2013

Aços Macom
overgenomen
Brazilië



1992

Hoshizaki
Europe BV
Nederland

2006

Lancer Corp.
overgenomen
VS

2008

Gram
Commercial
overgenomen
Denemarken

2013

Jackson
overgenomen
VS

TOEKOMST

Het voortzetten
van de reis
Wereldwijd

GROEN. VEILIG.SLIM.

GROENE APPARATUUR VOOR EEN DUURZAME HORECA

Als vernieuwer in de markt begrepen wij al vroegtijdig de invloed van duurzame koelapparatuur en ijsmachines op onze natuur, onze grondstoffen en onze budgetten.

Door duurzaamheid al tientallen jaren geleden aan onze kernwaarden toe te voegen zijn we nu een van de weinige hoogwaardige fabrikanten met een volledig assortiment aan energie-efficiënte koelapparatuur en ijsmachines.

Met de niet-aflatende uitputting van grondstoffen, de daaruit voortvloeiende verhoogde energie- en waterkosten, en opkomende reguleringen omtrent energiebesparing wordt de hedendaagse voedingsindustrie geconfronteerd met aanzienlijk andere uitdagingen dan 50, 30 of slechts 20 jaar geleden.

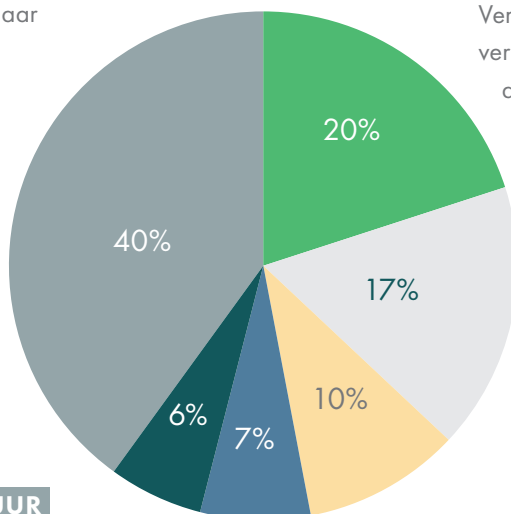

KOELING

VAATWASSEN

VERLICHTING

VENTILATIE

DIVERSEN

KOOKAPPARATUUR



Het grootste deel van het elektriciteitsverbruik in de keuken wordt gebruikt voor koken, gekoelde opslag en vaatwassers. Daarnaast verbruiken verlichting en ventilatie aanzienlijke hoeveelheden energie.

Verse producten vereisen koeling - wat gebruikelijk veel energie verbruikt - door dag en nacht gebruik, het frequent openen van deuren en vaak hogere omgevingstemperaturen. Gemiddeld verbruikt koelapparatuur ongeveer **20% van het gehele energieverbruik in een commerciële keuken.**

Met deze statistieken in beschouwing en ons bewustzijn dat we een wereldwijd bereik hebben, zijn we ervan overtuigd dat onze inspanningen voor een schonere toekomst een positieve impact kunnen en zullen hebben wanneer het gaat om algeheel verantwoordelijk energieverbruik in commerciële keukens wereldwijd.

*Bron: ProKlima – Der energy-Fonds. Publicatie: Uw energie - Gebruik het efficiënt (Ihre Energie - Effizient eingesetzt). Informatie voor de gastronomie

HET TOTAAL PLAATJE

WE HEBBEN DE KEUZE GEMAAKT OM ONZE **ENERGIE-EFFICIËNTE PRODUCTEN** IN TE SLUITEN IN EEN ALLESOMVATTENDE BENADERING VOOR HET CREËREN VAN EEN BETERE EN GROENERE TOEKOMST.



R&D EN PRODUCTIE

Research & Development legt de lat hoger om nieuwe normen te stellen op het gebied van energie- en waterefficiëntie. Veldonderzoek wijst op een aanzienlijke energiebesparing van meer dan 50% op de toekomstige Gram-counterserie in het veld. Positieve bijdragen komen ook voort uit strategische inkoop. Ongeveer twee derde van de fabrieksleveringen aan onze Deense fabriek komt van ISO 14001 gecertificeerde toeleveranciers.



ENERGIE- EN WATERVERBRUIK

Tussen 2017 en 2019 hebben we de energie-efficiëntie van alle producten met de merknaam Gram verder verbeterd met 16%. Dit resultaat moet worden gezien in het licht van energie-efficiëntieprestaties die reeds van meet af aan uitstekend waren. Net als de Gram-koelinstallaties vertonen de Hoshizaki koolwaterstof ijsblokjesmachines aanzienlijk lagere energie- en waterverbruikscijfers en een besparingspotentieel tot wel 40% in vergelijking met hun concurrerende equivalenten.¹



TRANSPORT

Hoshizaki Europe is bezig met het opbouwen van een nieuw distributienetwerk in heel Europa. Door optimalisatie van de logistiek, met meer directe en gecoördineerde zendingen, zullen we de uitstoot verminderen. Ten tweede zullen we samenwerken met expediteurs die voertuigen met een lage uitstoot of elektrische voertuigen gebruiken.



VERWIJDERING & RECYCLING

De meeste onderdelen van onze machines (95%) worden gemaakt van recyclebare materialen. Zo voorziet het afstotingsproces een nieuwe productiecycclus. Door bijzondere inspanningen gericht op structurele afvalvermindering hebben we tussen 2017 en 2019 een aanzienlijke vermindering van te verwijderen afval met 25% per geproduceerde eenheid bereikt.² (Productielocatie in Vojens, Denemarken)

¹ Marktonderzoek 2018 - websites van fabrikanten
² Intern ISO 14001-evaluatieverslag

THINK GLOBAL, REACH LOCAL

WIJ ZIJN WAAR U ONS NODIG HEEFT

Onze lokale teams en hun grondige kennis van de hoge eisen in de praktijk zijn altijd uiterst belangrijk geweest om landspecifieke wettelijke vereisten, certificaten en voorkeuren voor te blijven. Ze staan altijd klaar om elke markt en elk segment van de horeca- en cateringbranche te bevoorraden met een geschikt en duurzaam, hoogwaardig product.



CORRECT ONDERHOUD VOOR EEN VERHOOGDE LEVENSDUUR EN PRESTATIES - EN HET IS ZO SIMPEL!

Hoshizaki ijsmachines en koelapparatuur worden gezien als een van de meest robuuste, betrouwbare en energie-efficiënte apparaten beschikbaar voor de professionele keukenbranche. Omdat wij de best mogelijke oplossingen voor commerciële koelapparatuur leveren wordt het in de branche beschouwd als

een heuse investering in het verbeteren van kwaliteit, hygiëne, personeelsveiligheid en uw energieverbruik. We moedigen onze klanten aan om van de hulp die we aanbieden gebruik te maken bij correcte installatie, onderhoud en reparatie om de levensduur van uw apparaat te verlengen.

**SNEL REAGERENDE
EN REGIONALE
ONDERSTEUNINGS-
INFRASTRUCTUUR**



**MEERTALIGE
ONDERSTEUNING
EN TECHNISCHE
SERVICETEAMS**



**TECHNISCHE
TRAININGEN VOOR
REPARATIE, INSTALLATIE
EN ONDERHOUD**



**GRONDIGE KENNIS
VAN LOKALE VEREISTEN,
RICHTLIJNEN EN
WETGEVING**



VEELZIJDIGE ONDERSTEUNING

BIJ ELK VERZOEK, ADVISERING OF AANKOOP IS HOSHIZAKI TOEGEWIJD OM EEN LANGETERMIJN-SAMENWERKING OP TE BOUWEN : DAT OMVAT EEN REEKS STAPPEN OM VEELZIJDIGE ONDERSTEUNING TE BIEDEN VOOR ALLE SOORTEN KLANTEN VAN A TOT Z, ONGEACHT OF U EEN DIRECTE OF INDIRECTE KLANT BENT VAN HOSHIZAKI.



IK HEB ONLANGS EEN PRODUCT GEKOCHT. WIE SPREEK IK NU AAN?

Vanaf dag 1 krijgt elke klant een gespecialiseerde contactpersoon toegewezen, ofwel bij ons of bij een van onze partners. We geloven in directe communicatie en snel en onbureaucratisch contact met al onze gebruikers en partners.



HOE KAN IK DE LEVENSV-VERWACHTING VAN MIJN PRODUCT VERLENGEN?

Na uw aankoop ondersteunen we u bij het correct onderhouden en reinigen van uw machine. Het gaat om het delen van kennis die u te allen tijde helpt om uw machine te onderhouden en reinigen. Hoe beter u voor uw machine zorgt, des te langer deze meegaat.



MIJN MACHINE IS ERMEE OPGEHOUDEN, WAT DOE IK NU?

Zelfs de meest robuuste machines houden er op een dag mee op. Wanneer die dag aanbreekt hoeft u zich geen zorgen te maken over het afstotings-, recycling- & vervangingsproces.

GRATIS ALLESOMVATTEND EN UP-TO-DATE TECHNISCH ONDERSTEUNINGSMATERIAAL



WERELDWIJD NETWERK MET ONDERSTEUNING, SERVICE PARTNERS EN KOELMONTEURS



BEDRIJFSVRIENDELIJKE GARANTIEVOORWAARDEN EN CLAIMVERWERKING



VEILIG, FUNCTIONEEL
EN ZEER EFFICIËNT



Categorie: Bewaarkasten



BEKNOPT OVERZICHT

- ✓ Voor commerciële keukens
- ✓ Keukens en open keukens binnen de horeca
- ✓ Geschikt voor gebruik bij omgevingstemperaturen tot +40°C
- ✓ Kasten voor intensief gebruik: Klimaatklasse 5
- ✓ Hoge prestaties: stabiele temperatuur ondanks regelmatig openen van de deur
- ✓ Geschikt voor Gastronorm

MONTAGE OP POTEN, ZWENKWIJLEN OF SOKKEL



L1: 100 - 130 mm - **L2** (standaard): 135 - 200 mm

C1: zwenkwielen 110 mm - **C2:** zwenkwielen 125 mm

Voorbereid voor sokkelmontage zonder extra kosten.

TEMPERATUURBEREIK

| | | |
|----------------------|----------------------|----------------------|
| K +2/+12°C | M -5/+12°C | F -25/-5°C |
| Koelkast | Dieptekoeling | Vriezer |

SPECIFIEKE KENMERKEN

MAXIMALE HYGIËNE EN ERGONOMISCHE STANDAARDEN

1. | De bediening is verborgen achter het bovenste paneel, beschermd tegen opspattend water
2. | Lage geluids- en warmte-emissie: laag geluidsniveau met een maximum van ongeveer 45 dB(A)
3. | Aluminium profiel over de volledige lengte zorgt voor extra robuustheid
4. | Wandrails die in de vaatwasser passen
5. | Afneembaar deurrubber voor eenvoudig reinigen
6. | Zelfsluitende deur met handvat over de volledige lengte
7. | De bodem heeft afgeronde hoeken wat het schoonmaken vereenvoudigt
8. | Gepatenteerde pedaaldeuropener. Dezelfde opener kan aan de linker- of rechterzijde geplaatst worden

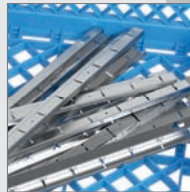

Bovenaanzicht van het profiel

Handgreep binnenkant: 2 mm aluminium profiel

GEBRUIKSOMGEVING



Catering

Onderwijs

Horeca

Recreatie

Scheepvaart

Bakkerij

Gezondheidszorg*

* Enkel voor voedselopslag; niet voor bio-medische doeleinden

VOEDSELVEILIG



Het efficiënte luchtcirculatiesysteem helpt de juiste temperatuur te behouden. Ontworpen om de binnentemperatuur snel te herstellen nadat de deur geopend is. Temperaturen voor voedselveiligheid worden behouden voor klimaatklasse 5.

LAGE GEBRUIKSKOSTEN

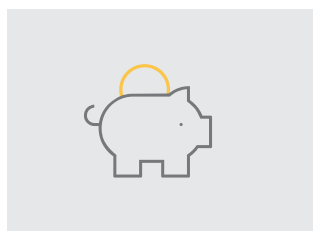

De kosten die tijdens de volledige levensduur van de apparatuur gedragen worden zijn belangrijk voor elke professionele keuken. De GRAM SUPERIOR PLUS 72-koelkast heeft de laagste gebruikskosten in zijn klasse in heel Europa (topten.eu).

WEINIG GELUID

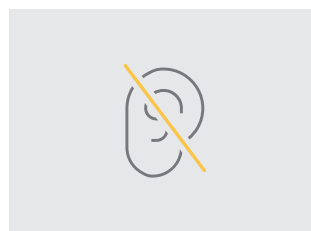

Het SUPERIOR-assortiment draagt bij aan een gezondere werkomgeving met een laag geluidsniveau van ongeveer 45 dB(A) wanneer de compressor draait.

MAXIMALE HYGIËNE STANDAARDEN

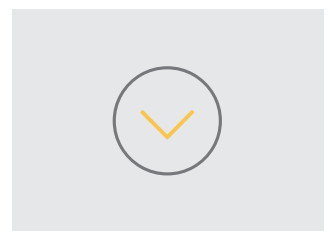

Dankzij de afgeronde hoeken en gladde oppervlakken worden regelmatige reinigingsroutines een snelle en simpele taak. Specifieke eigenschappen worden hierboven benoemd.

DE HOOGSTE STANDAARD



OVER DE SUPERIOR

GRAM SUPERIOR is een serie kasten met hoge prestaties die voldoen aan de verwachtingen van onze klanten, van kantine tot sterrenzaak. De temperaturen zijn stabiel en uniform in de hele kast, terwijl energieverbruik revolutionair laag wordt gehouden in de hitte van een commerciële keuken.

SUPERIOR-kasten worden gekenmerkt door een transparant bovenpaneel gemaakt van stootbestendig materiaal.

SUPERIOR K 72 G - winnaar van 6 duurzaamheids- en productkwaliteitsprijzen, inclusief ProCold 'Most Energy Efficient Product in Europe' Award en de Green Good Design-prijs.



MATERIALEN & COMBINATIES

EXTERIEUR

Roestvrij staal **C**

Vario silver **R**

INTERIEUR

Roestvrij staal **C**

Roestvrij staal **C***

Aluminium **A**

*Combinatie is beschikbaar voor koelkasten met temperatuurbereik $-5/+12^{\circ}\text{C}$

Zie website voor alle modellen:
www.hoshizaki-europe.com



SUPERIOR PLUS 72

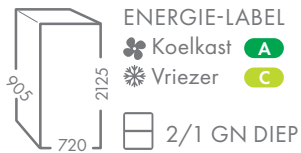

SUPERIOR TWIN 84



SUPERIOR EURO 62

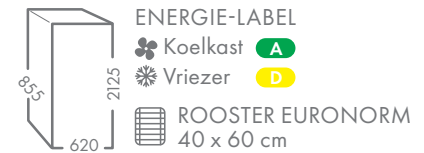

**LATEN WE VERGELIJKEN!
 UPGRADE NU – EN BEGIN MET BESPAREN OP
 GEBRUIKSKOSTEN!**



| | VOORBEELD | SUPERIOR PLUS K 72 G |
|---------------------------------|------------------|----------------------|
| ⚡ Energieverbruik | 1348 kWh/jaar | 285 kWh/jaar |
| □ Ecodesign energie-label | G | A |
| <i>Totale kosten na 8 jaar*</i> | € 2.157,- | € 456,- |

Met dit model met A-label bespaart u 79% op energiekosten in vergelijking met een model met G-label.

*€0,20/ kWh

VOLDOEN AAN DE BEHOEFTE VAN DIVERSE KEUKENS



OVER HET ECO-ASSORTIMENT

De ECO-serie is enorm populair geworden onder onze klanten in alle segmenten van de horeca en foodservicesector. Een van de redenen is het scala aan modellen voor verschillende gebruiksomgevingen en doeleinden. De serie voldoet aan de meest diverse behoeften, met name als het gaat om capaciteit en functionaliteit. Tegelijkertijd doet hij niet af aan energie-efficiëntie en heeft hij lage gebruikskosten.

Afhankelijk van uw behoeften kunt u uw individuele samenstelling kiezen:

- Enkele, dubbele of halve deuren
- Geïsoleerde deur of glazen deur
- Eén of twee temperatuurbereiken in één kast
- Boven of onder gemonteerde compressor
- Optioneel uitgerust voor bakkerijen of scheepvaart

UITGEBREIDE MOGELIJKHEDEN

-  ECO PLUS 70, kasten met halve deur.
Handig voor bijv. fastfoodrestaurants.
-  ECO TWIN 82, combi-kasten.
Combineert 2 temperatuurbereiken in één kast.
-  KASTEN MET GLAZEN DEUR, voor alle series
Vriezers met glazen deur in de MIDI-serie.



MIDI ook met **verlicht
reclamedisplay**

MATERIALEN & COMBINATIES

EXTERIEUR GEÏSOLEERDE & GLAZEN DEUR

Roestvrij staal **C**

Vario silver **R**

Witte uitvoering **L** (Geïsoleerde deur: alleen MIDI)
(Glazen deur: alleen TWIN / MIDI)

INTERIEUR GEÏSOLEERDE DEUR

Roestvrij staal **C**

Roestvrij staal **C** * (niet voor MIDI)
Aluminium **A**

Aluminium **A**

INTERIEUR GLAZEN DEUR

Roestvrij staal **C**

Aluminium **A** (niet voor glazen deur-MIDI)

Aluminium **A** (niet voor glazen deur-MIDI)
Witte uitvoering **L** (enkel voor glazen deur-MIDI)

*Combinatie is beschikbaar voor koelkasten met temperatuurbereik -5/+12°C



Compressor
bovenop

ECO PLUS 70



Compressor
bovenop

ECO PLUS 140



Compressor
bovenop

ECO TWIN 82

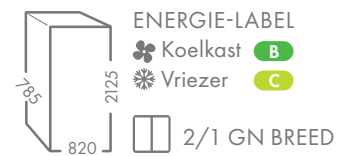

Compressor
bovenop

ECO EURO 60



Compressor
onderaan

ECO MIDI 60



ECO MIDI M 60
is verkrijgbaar
in vis uitvoering,
uitgerust met kunststof
visbakken



Compressor
onderaan

ECO MIDI 82



GRAM SUPERIOR PLUS 72

- Rechts of links afgehangen deur
- Zelfsluitende deur
- Voetpedaal met drukontgrendeling
- 4 RvS roosters (530x650 mm)
- LED verlichting
- Slot
- Droge werking (alleen M uitvoering)
- Poten, Hoogte=130/200 mm (L2)
- Uitneembare wandrails, L-vormige roosterdragers



SUPERIOR PLUS 72 CC



SUPERIOR PLUS 72 RC

| SUPERIOR PLUS | M 72 CC | K 72 CC | F 72 CC | M 72 RC | K 72 RA | F 72 RA |
|----------------------|-----------|-----------|-----------|-----------|-----------|-----------|
| Artikelnummer | 960720111 | 960720011 | 960720211 | 960720131 | 960720041 | 960720241 |
| Temperatuurbereik | -5/+12°C | +2/+12°C | -25/-5°C | -5/+12°C | +2/+12°C | -25/-5°C |
| Prijzen - EUR | 4290 | 3980 | 4595 | 4190 | 3680 | 4290 |

| Materiaal | | | | | | |
|-----------|-----|-----|-----|--------------|----------------|----------------|
| Uitwendig | RvS | RvS | RvS | Vario Silver | Vario Silver | Vario Silver |
| Inwendig | RvS | RvS | RvS | RvS | RvS, aluminium | RvS, aluminium |

| MEERPRIJZEN T.O.V. STANDAARD | PRIJZEN - EUR | ARTIKEL NR. | TOEBEH. (LOSSE LEVERING) | PRIJZEN - EUR |
|---|---------------|-------------|--|---------------|
| Extra roestvast draadrooster incl.dragers | 67 | 81889928 | Poten, rvs (4 stuks) H=100/130 mm (L1) | 123 |
| Grijs roosters i.p.v. roestvast roosters | -72 | 81889926 | Poten, rvs (4 stuks) H=130/200 mm (L2) | 123 |
| Extra grijs draadrooster incl. dragers | 56 | 81889933 | Wielset (4 stuks) H=110 mm | 153 |
| Roosterdrager, U-profiel i.p.v. L-profiel | 0 | 818779800 | Condensor filterset (5) | 42 |
| Vaste wandrails i.p.v. uitneembare | 0 | 818880008 | Grijs draadrooster (530 x 650 mm) excl. dragers | 49 |
| Wielset, H=110 mm | 0 | 818880007 | Roestvast draadrooster (530x650 mm) excl. dragers | 73 |
| Poten (4 stuks) (H=100/130 mm) (L1) | 0 | 818885000 | Roosterdragerset L profiel (611 mm), (2 stuks) | 33 |
| Deur omhangen, links i.p.v. rechts | 0 | 818885001 | Roosterdragerset U profiel (611 mm) (2 stuks) for GN | 33 |
| Voorbereid voor sokkelmontage | 0 | 818875000 | Uitneembare wandrails | 129 |
| | | 818875001 | Vaste wandrails | 129 |

| TECHNISCHE GEGEVENS | SUPERIOR PLUS M 72 | SUPERIOR PLUS K 72 | SUPERIOR PLUS F 72 |
|-------------------------------------|--------------------------------|--------------------------------|-------------------------------|
| Inhoud, bruto (liter) | 610 | 610 | 610 |
| Netto bruikbaar volume (liter) | 462 | 462 | 451 |
| Afmetingen B x D x H (mm) | 720 x 905 x 2125 | 720 x 905 x 2125 | 720 x 905 x 2125 |
| Gewicht, verpakt (kg) | 136 | 136 | 136 |
| Koelcapaciteit bij -10°C (Watt) | 377 | 377 | - |
| Koelcapaciteit bij -25°C (Watt) | - | - | 490 |
| Aansluiting / Aansluitwaarde (Watt) | 230V, 50 Hz / 181 | 230V, 50 Hz / 181 | 230V, 50 Hz / 379 |
| Energie Efficiëntieklasse | A | A | C |
| Energie verbruik Ecodesign (kWh) | 285 | 285 | 1515 |
| Geluidsniveau - dB(A) | 39.4 | 39.4 | 46.9 |
| GWP | 3 | 3 | 3 |
| Koelmiddel | R600a / 0.07 kg / CO2e 0.22 kg | R600a / 0.07 kg / CO2e 0.22 kg | R290 / 0.08 kg / CO2e 0.27 kg |

**2/1 GN**

GRAM ECO PLUS 70

- Rechts of links afgehangen deur
- Zelfsluitende deur
- Voetpedaal met drukontgrendeling
- 4 grijze roosters (530x650 mm)
- LED verlichting
- Slot
- Droge werking (alleen M uitvoering)
- Poten, Hoogte=130/200 mm (L2)
- Uitneembare wandrails, L-vormige roosterdragers



ECO PLUS 70 CC



ECO PLUS 70 RA

| ECO PLUS | M 70 CC | K 70 CC | F 70 CC | M 70 RC | K 70 RA | F 70 RA |
|----------------------|-----------|-----------|-----------|-----------|-----------|-----------|
| Artikelnummer | 960700111 | 960700011 | 960700211 | 960700131 | 960700041 | 960700241 |
| Temperatuurbereik | -5/+12°C | +2/+12°C | -25/-5°C | -5/+12°C | +2/+12°C | -25/-5°C |
| Prijzen - EUR | 3840 | 3530 | 4150 | 3740 | 3230 | 3840 |

Materiaal

| | | | | | | |
|-----------|-----|-----|-----|--------------|----------------|----------------|
| Uitwendig | RvS | RvS | RvS | Vario Silver | Vario Silver | Vario Silver |
| Inwendig | RvS | RvS | RvS | RvS | RvS, aluminium | RvS, aluminium |

Modellen voorbereid voor externe compressor zijn ook beschikbaar

| MEERPRIJZEN T.O.V. STANDAARD | PRIJZEN - EUR |
|--|---------------|
| Extra grijs draadrooster incl. dragers | 56 |
| RvS roosters i.p.v. grijze roosters | 83 |
| Extra roestvast draadrooster incl. dragers | 67 |
| Vaste wandrails i.p.v. uitneembare | 0 |
| Roosterdrager, U-profiel i.p.v. L-profiel | 0 |
| Wielset, H=110 mm | 0 |
| Poten (4 stuks) (H=100/130 mm) (L1) | 0 |
| Deur omhangen, links i.p.v. rechts | 0 |
| Vorbereid voor sokkelmontage | 0 |

| ARTIKEL NR. | TOEBEH. (LOSSE LEVERING) | PRIJZEN - EUR |
|-------------|---|---------------|
| 818899928 | Poten, rvs (4 stuks) H=100/130 mm (L1) | 123 |
| 818899926 | Poten, rvs (4 stuks) H=135/200 mm (L2) | 123 |
| 818899933 | Wielset (4 stuks) H=110 mm | 153 |
| 818779800 | Condensator filterset (5) | 42 |
| 818880008 | Grijs draadrooster (530x650 mm) | 49 |
| 818880007 | Roestvast draadrooster (530x650 mm) excl. dragers | 73 |
| 818885000 | Roosterdragerset L profiel (611 mm) (2 of) | 33 |
| 818885001 | Roosterdragerset U profiel (611 mm) (2 stuks) | 33 |
| 818875000 | Uitneembare wandrails | 129 |
| 818875001 | Vaste wandrails | 129 |

| TECHNISCHE GEGEVENS | ECO PLUS M 70 | ECO PLUS K 70 | ECO PLUS F 70 |
|-------------------------------------|--------------------------------|--------------------------------|-------------------------------|
| Inhoud, bruto (liter) | 610 | 610 | 610 |
| Netto bruikbaar volume (liter) | 451 | 451 | 451 |
| Afmetingen B x D x H (mm) | 700 x 905 x 2125 | 700 x 905 x 2125 | 700 x 905 x 2125 |
| Gewicht, verpakt (kg) | 136 | 136 | 136 |
| Koelcapaciteit bij -10°C (Watt) | 333 | 333 | - |
| Koelcapaciteit bij -25°C (Watt) | - | - | 490 |
| Aansluiting / Aansluitwaarde (Watt) | 230V, 50 Hz / 248 | 230V, 50 Hz / 248 | 230V, 50 Hz / 368 |
| Energie Efficiëntieklasse | A | A | C |
| Energie verbruik Ecodesign (kWh) | 318 | 318 | 1508 |
| Geluidsniveau - dB(A) | 42.9 | 42.9 | 47.3 |
| GWP | 3 | 3 | 3 |
| Koelmiddel | R600a / 0.07 kg / CO2e 0.20 kg | R600a / 0.07 kg / CO2e 0.20 kg | R290 / 0.08 kg / CO2e 0.27 kg |

Prijzen in EUR excl. BTW

GRAM ECO PLUS 70

- Rechts of links afgehangen deur
- Zelfsluitende deur
- Voetpedaal met drukontgrendeling
- 4 grijze roosters (530x650 mm)
- LED verlichting
- Slot
- Poten, Hoogte=130/200 mm (L2)
- Droge werking (alleen M uitvoering)
- Uitneembare wandrails,
- L-vormige roosterdragers



ECO PLUS 70 CC



ECO PLUS 70 CC HD

| ECO PLUS | KG 70 CC |
|----------------------|-----------|
| Artikelnummer | 960730311 |
| Temperatuurbereik | +2/+12°C |
| Prijzen - EUR | 3870 |
| Materiaal | |
| Uitwendig | RvS |
| Inwendig | RvS |

Modellen voorbereid voor externe compressor zijn ook beschikbaar

| ECO PLUS | K 70 CC HD | F 70 CC HD |
|----------------------|------------|------------|
| Artikelnummer | 960710011 | 960710211 |
| Temperatuurbereik | +2/+12°C | -25/-5°C |
| Prijzen - EUR | 3700 | 4340 |
| Materiaal | | |
| Uitwendig | RvS | RvS |
| Inwendig | RvS | RvS |

Modellen voorbereid voor externe compressor zijn ook beschikbaar

| MEERPRIJZEN T.O.V. STANDAARD | PRIJZEN - EUR |
|--|---------------|
| Extra grijs draadrooster incl. dragers | 56 |
| RvS roosters i.p.v. grijze roosters | 83 |
| Extra roestvast draadrooster incl. dragers | 67 |
| Vaste wandrails i.p.v. uitneembare | 0 |
| Roosterdrager, U-profiel i.p.v. L-profiel | 0 |
| Wielset, H=110 mm | 0 |
| Poten (4 stuks) (H=100/130 mm) (L1) | 0 |
| Deur omhangen, links i.p.v. rechts | 0 |
| Vorbereid voor sokkelmontage | 0 |

| ARTIKEL NR. | TOEBEH. (LOSSE LEVERING) | PRIJZEN - EUR |
|-------------|---|---------------|
| 818899928 | Poten, rvs (4 stuks) H=100/130 mm (L1) | 123 |
| 818899926 | Poten, rvs (4 stuks) H=135/200 mm (L2) | 123 |
| 818899933 | Wielset (4 stuks) H=110 mm | 153 |
| 818779800 | Condensor filterset (5) | 42 |
| 818880008 | Grijs draadrooster (530x650 mm) | 49 |
| 818880007 | Roestvast draadrooster (530x650 mm) excl. dragers | 73 |
| 818885000 | Roosterdragerset L profiel (611 mm) (2 of) | 33 |
| 818885001 | Roosterdragerset U profiel (611 mm) (2 stuks) | 33 |
| 818875000 | Uitneembare wandrails | 129 |
| 818875001 | Vaste wandrails | 129 |

| TECHNISCHE GEGEVENS | ECO PLUS KG 70 | ECO PLUS K 70 HD | ECO PLUS F 70 HD |
|-------------------------------------|--------------------------------|--------------------------------|-------------------------------|
| Inhoud, bruto (liter) | 610 | 610 | 610 |
| Netto bruikbaar volume (liter) | 451 | 406 | 406 |
| Afmetingen B x D x H (mm) | 700 x 905 x 2125 | 700 x 905 x 2125 | 700 x 905 x 2125 |
| Gewicht, verpakt (kg) | 157 | 136 | 136 |
| Koelcapaciteit bij -10°C (Watt) | 333 | 333 | - |
| Koelcapaciteit bij -25°C (Watt) | - | - | 490 |
| Aansluiting / Aansluitwaarde (Watt) | 230V, 50 Hz / 248 | 230V, 50 Hz / 248 | 230V, 50 Hz / 368 |
| Energie Efficiëntieklasse | C | B | C |
| Energie verbruik Ecodesign (kWh) | 596 | 328 | 1508 |
| Geluidsniveau – dB(A) | 46.1 | - | 47.3 |
| GWP | 3 | 3 | 3 |
| Koelmiddel | R600a / 0.07 kg / CO2e 0.20 kg | R600a / 0.07 kg / CO2e 0.20 kg | R290 / 0.07 kg / CO2e 0.22 kg |

**2/1 GN**

GRAM ECO PLUS 140

- 1 rechtsafgehangen en 1 linksafgehangen zelfsluitende deur
- 2 sloten
- 2 voetpedalen
- Poten, hoogte = 135/200 mm (L2)
- Droge werking (M uitvoering)
- Wandrails volledige hoogte
- L-vormige roosterdragers
- 8 nylon gecoate roosters (530x650 mm) en 4 middenplaten (559x190mm)



ECO PLUS 140 CC



ECO PLUS 140 RA



ECO PLUS KG 140 CC

| ECO PLUS | M 140 CC | K 140 CC | F 140 CC | M 140 RC | K 140 RA | F 140 RA | KG 140 CC | KG 140 RA |
|----------------------|-----------|-----------|-----------|--------------|-------------------|-------------------|-----------|-------------------|
| Artikelnummer | 961400111 | 961400011 | 961400211 | 961400131 | 961400041 | 961400241 | 961430311 | 961430341 |
| Temperatuurbereik | -5/+12°C | +2/+12°C | -25/-5°C | -5/+12°C | +2/+12°C | -25/-5°C | +2/+12°C | +2/+12°C |
| Prijzen - EUR | 6585 | 6075 | 6690 | 6280 | 5770 | 6380 | 6790 | 6480 |
| Materiaal | | | | | | | | |
| Uitwendig | RvS | RvS | RvS | Vario Silver | Vario Silver | Vario Silver | RvS | Vario Silver |
| Inwendig | RvS | RvS | RvS | RvS | RvS, aluminium | RvS, aluminium | RvS | RvS, aluminium |

Modellen voorbereid voor externe compressor zijn ook beschikbaar

| MEERPRIJZEN T.O.V. STANDAARD | PRIJZEN - EUR | ARTIKEL NR. | TOEBEH. (LOSSE LEVERING) | PRIJZEN - EUR |
|--|---------------|-------------|---|---------------|
| Extra grijs draadrooster incl. dragers | 56 | 818899928 | Poten, rvs (4 stuks) H=100/130 mm (L1) | 123 |
| RvS roosters i.p.v. grijze roosters | 166 | 818899926 | Poten, rvs (4 stuks) H=130/200 mm (L2) | 123 |
| Extra roestvast draadrooster incl. dragers | 67 | 818899933 | Wielset (4 stuks) H=110 mm | 153 |
| Vaste wandrails i.p.v. uitneembare | 0 | 818779800 | Condensor filterset (5) | 42 |
| Roosterdrager, U-profiel i.p.v. L-profiel | 0 | 818880008 | Grijs draadrooster (530 x 650 mm) excl. dragers | 49 |
| Wielset, H=110 mm | 0 | 818880007 | Roestvast draadrooster (530x650 mm) excl. dragers | 73 |
| Poten (4 stuks) (H=100/130 mm) (L1) | 0 | 818885000 | Roosterdragerset L profiel (611 mm), (2 stuks) | 33 |
| Vorbereid voor sokkelmontage | 0 | 818885001 | Roosterdragerset U profiel (611 mm) (2 stuks) | 33 |
| | | 818875000 | Uitneembare wandrails | 129 |
| | | 818875001 | Vaste wandrails | 129 |
| | | 818880006 | Middenplaat (559 x 190 mm) | 40 |

| TECHNISCHE GEGEVENS | ECO PLUS K 140 | ECO PLUS M 140 | ECO PLUS F 140 | ECO PLUS KG 140 |
|-------------------------------------|----------------------------------|----------------------------------|----------------------------------|----------------------------------|
| Inhoud, bruto (liter) | 1359 | 1359 | 1359 | 1359 |
| Netto bruikbaar volume (liter) | 1050 | 1050 | 1050 | 1050 |
| Afmetingen B x D x H (mm) | 1400 x 905 x 2125 | 1400 x 905 x 2125 | 1400 x 905 x 2125 | 1400 x 905 x 2125 |
| Gewicht, verpakt (kg) | 220 | 220 | 220 | 235 |
| Koelcapaciteit bij -10°C (Watt) | 560 | 560 | - | 560 |
| Koelcapaciteit bij -25°C (Watt) | - | - | 877 | - |
| Aansluiting / Aansluitwaarde (Watt) | 230V, 50 Hz / 248 | 230V, 50 Hz / 248 | 230V, 50 Hz / 607 | 230V, 50 Hz / 248 |
| Energie Efficiëntieklasse | A | A | C | C |
| Energie verbruik Ecodesign (kWh) | 563 | 563 | 2795 | 965 |
| Geluidsniveau - dB(A) | 42.8 | 42.8 | 45.6 | 45.4 |
| GWP | 3 | 3 | 3 | 3 |
| Koelmiddel | R290 / 0.15 kg / CO2e 0.45 kg | R290 / 0.15 kg / CO2e 0.45 kg | R290 / 0.15 kg / CO2e 0.45 kg | R290 / 0.15 kg / CO2e 0.45 kg |

Prijzen in EUR excl. BTW

GRAM SUPERIOR TWIN 84

- Rechts of links afgehangen deur
- Zelfsluitende deur
- Voetpedaal met drukontgrendeling
- 4 RvS roosters (650x530 mm)
- LED verlichting
- Slot
- Poten, Hoogte=130/200 mm (L2)
- Droge werking (alleen M uitvoering)
- Uitteembare wandrails,
- L-vormige roosterdragers



SUPERIOR TWIN 84 CC



SUPERIOR TWIN 84 RA

| SUPERIOR TWIN | M 84 CC | K 84 CC | F 84 CC | M 84 RC | K 84 RA | F 84 RA |
|----------------------|-----------|-----------|-----------|--------------|----------------|----------------|
| Artikelnummer | 960840111 | 960840011 | 960840211 | 960840131 | 960840041 | 960840241 |
| Temperatuurbereik | -5/+12°C | +2/+12°C | -25/-5°C | -5/+12°C | +2/+12°C | -25/-5°C |
| Prijzen - EUR | 4290 | 3980 | 4595 | 4190 | 3680 | 4290 |
| Materiaal | | | | | | |
| Uitwendig | RvS | RvS | RvS | Vario Silver | Vario Silver | Vario Silver |
| Inwendig | RvS | RvS | RvS | RvS | RvS, aluminium | RvS, aluminium |

| MEERPRIJZEN T.O.V. STANDAARD | PRIJZEN - EUR | ARTIKEL NR. | TOEBEH. (LOSSE LEVERING) | PRIJZEN - EUR |
|--|---------------|-------------|---|---------------|
| Grijs roosters i.p.v. roestvast roosters | -72 | 818899928 | Poten, rvs (4 stuks) H=100/130 mm (L1) | 123 |
| Extra grijs draadrooster incl. dragers | 56 | 818899926 | Poten, rvs (4 stuks) H=130/200 mm (L2) | 123 |
| Extra roestvast draadrooster incl. dragers | 67 | 818899933 | Wielset (4 stuks) H=110 mm | 153 |
| Vaste wandrails i.p.v. uitneembare | 0 | 818779800 | Condensor filterset (5) | 42 |
| Roosterdrager, U-profiel i.p.v. L-profiel | 0 | 818875000 | Uitteembare wandrails | 129 |
| Deur omhangen, links i.p.v. rechts | 0 | 818875001 | Vaste wandrails | 129 |
| Voorbereid voor sokkelmontage | 0 | 818799968 | Grijs draadrooster (650 x 530 mm) excl. dragers | 49 |
| Poten (4 stuks) (H=100/130 mm) (L1) | 0 | 818799967 | RVS draadrooster (650 x 530 mm) excl. dragers | 73 |
| Wielset, H=110 mm | 0 | 818885003 | Roosterdragerset (491 mm) voor GN, L-profiel, (standaard) (niet beschikbaar voor KG modellen) | 33 |
| | | 818885004 | Roosterdragerset (491 mm) (set) voor GN U-profiel, (standaard voor KG modellen) | 33 |

| TECHNISCHE GEGEVENS | SUPERIOR TWIN M 84 | SUPERIOR TWIN K 84 | SUPERIOR TWIN F 84 |
|-------------------------------------|--------------------------------|--------------------------------|-------------------------------|
| Inhoud, bruto (liter) | 614 | 614 | 614 |
| Netto bruikbaar volume (liter) | 462 | 462 | 451 |
| Afmetingen B x D x H (mm) | 840 x 785 x 2125 | 840 x 785 x 2125 | 840 x 785 x 2125 |
| Gewicht, verpakt (kg) | 136 | 136 | 136 |
| Koelcapaciteit bij -10°C (Watt) | 377 | 377 | - |
| Koelcapaciteit bij -25°C (Watt) | - | - | 490 |
| Aansluiting / Aansluitwaarde (Watt) | 230V, 50 Hz / 181 | 230V, 50 Hz / 181 | 230V, 50 Hz / 379 |
| Energie Efficiëntieklasse | A | A | C |
| Energie verbruik Ecodesign (kWh) | 308 | 308 | 1502 |
| Geluidsniveau – dB(A) | 46.2 | 46.2 | 49.4 |
| GWP | 3 | 3 | 3 |
| Koelmiddel | R600a / 0.07 kg / CO2e 0.22 kg | R600a / 0.07 kg / CO2e 0.22 kg | R290 / 0.08 kg / CO2e 0.27 kg |



2/1 GN



GRAM ECO TWIN 82

- Rechts of links afgehangen deur
- Zelfsluitende deur
- Voetpedaal met drukontgrendeling
- 4 grijze roosters (650x530 mm)
- LED verlichting
- Slot
- Poten, Hoogte=130/200 mm (L2)
- Droge werking (alleen M uitvoering)
- Uitneembare wandrails,
- L-vormige roosterdragers



ECO TWIN 82 CC



ECO TWIN 82 RA

| ECO TWIN | M 82 CC | K 82 CC | F 82 CC | M 82 RC | K 82 RA | F 82 RA |
|----------------------|-----------|-----------|-----------|-----------|-----------|-----------|
| Artikelnummer | 960820111 | 960820011 | 960820211 | 960820131 | 960820041 | 960820241 |
| Temperatuurbereik | -5/+12°C | +2/+12°C | -25/-5°C | -5/+12°C | +2/+12°C | -25/-5°C |
| Prijzen - EUR | 3830 | 3520 | 4140 | 3730 | 3220 | 3830 |

Materiaal

| | | | | | | |
|-----------|-----|-----|-----|--------------|----------------|----------------|
| Uitwendig | RvS | RvS | RvS | Vario Silver | Vario Silver | Vario Silver |
| Inwendig | RvS | RvS | RvS | RvS | RvS, aluminium | RvS, aluminium |

Modellen voorbereid voor externe compressor zijn ook beschikbaar

| MEERPRIJZEN T.O.V. STANDAARD | PRIJZEN - EUR | ARTIKEL NR. | TOEBEH. (LOSSE LEVERING) | PRIJZEN - EUR |
|--|---------------|-------------|---|---------------|
| RvS roosters i.p.v. grijze roosters | 83 | 818899928 | Poten, rvs (4 stuks) H=100/130 mm (L1) | 123 |
| Extra grijs draadrooster incl. dragers | 56 | 818899926 | Poten, rvs (4 stuks) H=130/200 mm (L2) | 123 |
| Extra roestvast draadrooster incl. dragers | 67 | 818899933 | Wielset (4 stuks) H=110 mm | 153 |
| Vaste wandrails i.p.v. uitneembare | 0 | 818779800 | Condensor filterset (5) | 42 |
| Roosterdrager, U-profiel i.p.v. L-profiel | 0 | 818875000 | Uitneembare wandrails | 129 |
| Deur omhangen, links i.p.v. rechts | 0 | 818875001 | Vaste wandrails | 129 |
| Wielset, H=110 mm | 0 | 818799968 | Grijs draadrooster (650 x 530 mm) excl. dragers | 49 |
| Poten (4 stuks) (H=100/130 mm) (L1) | 0 | 818799967 | RVS draadrooster (650 x 530 mm) excl. dragers | 73 |
| Voorbereid voor sokkelmontage | 0 | 818885003 | Roosterdragerset (491 mm) voor GN, L-profiel, (standaard) (niet beschikbaar voor KG modellen) | 33 |
| | | 818885004 | Roosterdragerset (491 mm) (set) voor GN U-profiel, (standaard voor KG modellen) | 33 |

| TECHNISCHE GEGEVENS | ECO TWIN M 82 | ECO TWIN K 82 | ECO TWIN F 82 |
|-------------------------------------|--------------------------------|--------------------------------|-------------------------------|
| Inhoud, bruto (liter) | 614 | 614 | 614 |
| Netto bruikbaar volume (liter) | 451 | 451 | 451 |
| Afmetingen B x D x H (mm) | 820 x 785 x 2125 | 820 x 785 x 2125 | 820 x 785 x 2125 |
| Gewicht, verpakt (kg) | 136 | 136 | 136 |
| Koelcapaciteit bij -10°C (Watt) | 333 | 333 | - |
| Koelcapaciteit bij -25°C (Watt) | - | - | 490 |
| Aansluiting / Aansluitwaarde (Watt) | 230V, 50 Hz / 248 | 230V, 50 Hz / 248 | 230V, 50 Hz / 379 |
| Energie Efficiëntieklasse | B | B | C |
| Energie verbruik Ecodesign (kWh) | 344 | 344 | 1578 |
| Geluidsniveau – dB(A) | 47.3 | 47.3 | 49.2 |
| GWP | 3 | 3 | 3 |
| Koelmiddel | R600a / 0.07 kg / CO2e 0.20 kg | R600a / 0.07 kg / CO2e 0.20 kg | R290 / 0.08 kg / CO2e 0.27 kg |

GRAM ECO TWIN 82

- Rechts of links afgehangen glasdeur
- Zelfsluitende deur
- Voetpedaal met drukontgrendeling
- 4 grijs gecoate draadroosters
- (650 x 530 mm)
- LED verlichting
- Poten, Hoogte=130/200 mm (L2)
- Uitneembare wandrails
- L-vormige roosterdragers



ECO TWIN 82 CC



ECO TWIN 82 RA



ECO TWIN 82 LA

| ECO TWIN | KG 82 CC | KG 82 RA | KG 82 LA |
|----------------------|-----------|----------------|------------------|
| Artikelnummer | 960830311 | 960830341 | 960830361 |
| Temperatuurbereik | +2/+12°C | +2/+12°C | +2/+12°C |
| Prijzen - EUR | 3860 | 3555 | 3555 |
| Materiaal | | | |
| Uitwendig | RvS | Vario Silver | Witte uitvoering |
| Inwendig | RvS | RvS, aluminium | RvS, aluminium |

Modellen voorbereid voor externe compressor zijn ook beschikbaar

| MEERPRIJZEN T.O.V. STANDAARD | PRIJZEN - EUR | ARTIKEL NR. | TOEBEH. (LOSSE LEVERING) | PRIJZEN - EUR |
|--|---------------|-------------|---|---------------|
| RvS roosters i.p.v. grijze roosters | 83 | 818899928 | Poten, rvs (4 stuks) H=100/130 mm (L1) | 123 |
| Extra grijs draadrooster incl. dragers | 56 | 818899926 | Poten, rvs (4 stuks) H=130/200 mm (L2) | 123 |
| Extra roestvast draadrooster incl. dragers | 67 | 818899933 | Wielset (4 stuks) H=110 mm | 153 |
| Vaste wandrails i.p.v. uitneembare | 0 | 818779800 | Condensor filterset (5) | 42 |
| Roosterdrager, U-profiel i.p.v. L-profiel | 0 | 818875000 | Uitneembare wandrails | 129 |
| Deur omhangen, links i.p.v. rechts | 0 | 818875001 | Vaste wandrails | 129 |
| Wielset, H=110 mm | 0 | 818799968 | Grijs draadrooster (650 x 530 mm) excl. dragers | 49 |
| Poten (4 stuks) (H=100/130 mm) (L1) | 0 | 818799967 | RVS draadrooster (650 x 530 mm) excl. dragers | 73 |
| Voorbereid voor sokkelmontage | 0 | 818885003 | Roosterdragerset (491 mm) voor GN, L-profiel, (standaard) (niet beschikbaar voor KG modellen) | 33 |
| | | 818885004 | Roosterdragerset (491 mm) (set) voor GN U-profiel, (standaard voor KG modellen) | 33 |

| TECHNISCHE GEGEVENS | ECO TWIN KG 82 |
|-------------------------------------|--|
| Inhoud, bruto (liter) | 614 |
| Netto bruikbaar volume (liter) | 451 |
| Afmetingen B x D x H (mm) | 820 x 789 x 2125 |
| Gewicht, verpakt (kg) | 157 |
| Koelcapaciteit bij -10°C (Watt) | 333 |
| Koelcapaciteit bij -25°C (Watt) | - |
| Aansluiting / Aansluitwaarde (Watt) | 230V, 50 Hz / 248 |
| Energie Efficiëntieklasse | Categorie nog niet gereguleerd |
| Energie verbruik Ecodesign (kWh) | - |
| Geluidsniveau – dB(A) | - |
| GWP | 3 |
| Koelmiddel | R600a / 0.07 kg / CO2e 0.20 kgCO2e0.20kg |



2/1 GN



GRAM ECO TWIN 82

- Twee temperaturen
- Rechts of links afgehangen deur
- Zelfsluitende deur
- Slot
- 4 RvS roosters
- LED verlichting
- Poten, Hoogte=130/200 mm (L2)
- Twee temperaturen kast met
- 2 compressoren



ECO TWIN 82 CC



ECO TWIN FF 82 CC



ECO TWIN 82 CC

| ECO TWIN | KK 82 CC | KF 82 CC | MM 82 CC | MK 82 CC | MF 82 CC | KM 82 CC | FF 82 CC |
|-------------------|--|---|--|--|---|--|---------------------------------------|
| Artikelnummer | 960850011 | 960850031 | 960850051 | 960850041 | 960850061 | 960850021 | 960850071 |
| Temperatuurbereik | Koelkast +2/+12°C koelkast +2/+12°C | Koelkast +2/+12°C Vriezer -25/-5°C | Koelkast -5/+12°C Koelkast -5/+12°C | Koelkast -5/+12°C Koelkast +2/+12°C | Koelkast -5/+12°C Vriezer -25/-5°C | Koelkast +2/+12°C Koelkast -5/+12°C | Vriezer -25/-5°C Vriezer -25/5°C |

| Prijzen - EUR | 6590 | 6970 | 6750 | 6665 | 7055 | 6665 | 7365 |
|---------------|------|------|------|------|------|------|------|
|---------------|------|------|------|------|------|------|------|

Materiaal

| | | | | | | | |
|-----------|-----|-----|-----|-----|-----|-----|-----|
| Uitwendig | RvS | RvS | RvS | RvS | RvS | RvS | RvS |
| Inwendig | RvS | RvS | RvS | RvS | RvS | RvS | RvS |

| MEERPRIJZEN T.O.V. STANDAARD | PRIJZEN - EUR | ARTIKEL NR. | TOEBEH. (LOSSE LEVERING) | PRIJZEN - EUR |
|--|---------------|-------------|---|---------------|
| RvS roosters i.p.v. grijze roosters | 83 | 818899928 | Poten, rvs (4 stuks) H=100/130 mm (L1) | 123 |
| Extra grijs draadrooster incl. dragers | 56 | 818899926 | Poten, rvs (4 stuks) H=130/200 mm (L2) | 123 |
| Extra roestvast draadrooster incl. dragers | 67 | 818899933 | Wielset (4 stuks) H=110 mm | 153 |
| Vaste wandrails i.p.v. uitneembare | 0 | 818779800 | Condensor filterset (5) | 42 |
| Roosterdrager, U-profiel i.p.v. L-profiel | 0 | 818875000 | Uitneembare wandrails | 129 |
| Deur omhangen, links i.p.v. rechts | 0 | 818875001 | Vaste wandrails | 129 |
| Wielset, H=110 mm | 0 | 818799968 | Grijs draadrooster (650 x 530 mm) excl. dragers | 49 |
| Poten (4 stuks) (H=100/130 mm) (L1) | 0 | 818799967 | RVS draadrooster (650 x 530 mm) excl. dragers | 73 |
| Voorbereid voor sokkelmontage | 0 | 818885003 | Roosterdragerset (491 mm) voor GN, L-profiel, (standaard) (niet beschikbaar voor KG modellen) | 33 |
| | | 818885004 | Roosterdragerset (491 mm) (set) voor GN U-profiel, (standaard voor KG modellen) | 33 |

| TECHNISCHE GEGEVENS | ECO TWIN KK 82 | ECO TWIN KF 82 | ECO TWIN MM 82 | ECO TWIN MK 82 | ECO TWIN MF 82 | ECO TWIN KM 82 | ECO TWIN FF 82 |
|---------------------------------|-------------------------------------|-------------------------------------|-------------------------------------|-------------------------------------|-------------------------------------|-------------------------------------|-------------------------------------|
| Koelcapaciteit bij -10°C (Watt) | 778 | 389 | 778 | 778 | 389 | 778 | - |
| Koelcapaciteit bij -25°C (Watt) | - | 206 | - | - | 206 | - | 412 |
| Koelmiddel | R290 / 0.21 kg / CO2e 0.69 kg | R290 / 0.21 kg / CO2e 0.68 kg | R290 / 0.21 kg / CO2e 0.69 kg | R290 / 0.21 kg / CO2e 0.69 kg | R290 / 0.21 kg / CO2e 0.68 kg | R290 / 0.21 kg / CO2e 0.69 kg | R290 / 0.20 kg / CO2e 0.66 kg |

| | | | | | | | |
|-------------------------------------|-----------------------------------|--|--|--|--|--|--|
| Inhoud, bruto (liter) | 572 | | | | | | |
| Netto bruikbaar volume (liter) | KK/KF/MM/MK/MF/KM: 365 – FF: 364 | | | | | | |
| Afmetingen B x D x H (mm) | 820 x 785 x 2125 | | | | | | |
| Gewicht, verpakt (kg) | 136 | | | | | | |
| Aansluiting / Aansluitwaarde (Watt) | 230V, 50 Hz / 515 | | | | | | |
| Energie Efficiëntieklasse | KK = C MM = C FF = E | | | | | | |
| Energie verbruik Ecodesign (kWh) | KK = 559 MM = 559 FF = 2575 | | | | | | |

Prijzen in EUR excl. BTW

GRAM SUPERIOR EURO 62

- Rechts of links afgehangen deur
- Zelfsluitende deur
- Voetpedaal met drukontgrendeling
- 4 RvS roosters (400x600 mm)
- LED verlichting
- Slot
- Poten, Hoogte=130/200 mm (L2)
- Droge werking (alleen M uitvoering)
- Uitneembare wandrails, L-vormige roosterdragers



SUPERIOR EURO 62 CC



SUPERIOR EURO 62 RC

| SUPERIOR EURO | M 62 CC | K 62 CC | F 62 CC | M 62 RC | K 62 RA | F 62 RA |
|----------------------|-----------|-----------|-----------|--------------|----------------|----------------|
| Artikelnummer | 960620111 | 960620011 | 960620211 | 960620131 | 960620041 | 960620241 |
| Temperatuurbereik | -5/+12°C | +2/+12°C | -25/-5°C | -5/+12°C | +2/+12°C | -25/-5°C |
| Prijzen - EUR | 4025 | 3770 | 4305 | 3815 | 3445 | 3975 |
| Materiaal | | | | | | |
| Uitwendig | RvS | RvS | RvS | Vario Silver | Vario Silver | Vario Silver |
| Inwendig | RvS | RvS | RvS | RvS | RvS, aluminium | RvS, aluminium |

| MEERPRIJZEN T.O.V. STANDAARD | PRIJZEN - EUR | ARTIKEL NR. | TOEBEH. (LOSSE LEVERING) | PRIJZEN - EUR |
|---|---------------|-------------|---|---------------|
| Grijs roosters i.p.v. roestvast roosters | -72 | 818899928 | Poten, rvs (4 stuks) H=100/130 mm (L1) | 123 |
| Extra grijs draadrooster incl. dragers | 56 | 818899926 | Poten, rvs (4 stuks) H=135/200 mm (L2) | 123 |
| Extra roestvast draadrooster incl. dragers | 62 | 818899933 | Wielset (4 stuks) H=110 mm | 153 |
| Vaste wandrails i.p.v. uitneembare | 0 | 818779800 | Condensor filterset (5) | 42 |
| Rooster dragers, U-profiel i.p.v. L-profiel | 0 | 818979908 | Grijs rooster (400x600 mm) excl. dragers | 47 |
| Deur omhangen, links i.p.v. rechts | 0 | 818979907 | RvS rooster (400x600 mm) excl. dragers | 66 |
| Voorbereid voor sokkelmontage | 0 | 818885005 | Rooster dragers (561 mm) (set), L-profiel | 33 |
| Wielset, H=110 mm | 0 | 818885006 | Rooster dragers (561 mm) (set), U-profiel | 33 |
| Poten (H=100/130 mm) (L1) | 0 | 818875005 | Uitneembare wandrails | 129 |
| | | 818875006 | Vaste wandrails | 129 |

| TECHNISCHE GEGEVENS | SUPERIOR EURO M 62 | SUPERIOR EURO K 62 | SUPERIOR EURO F 62 |
|-------------------------------------|--------------------------------|--------------------------------|-------------------------------|
| Inhoud, bruto (liter) | 465 | 465 | 465 |
| Netto bruikbaar volume (liter) | 322 | 322 | 314 |
| Afmetingen B x D x H (mm) | 620 x 855 x 2125 | 620 x 855 x 2125 | 620 x 855 x 2125 |
| Gewicht, verpakt (kg) | 128 | 128 | 128 |
| Koelcapaciteit bij -10°C (Watt) | 377 | 377 | - |
| Koelcapaciteit bij -25°C (Watt) | - | - | 490 |
| Aansluiting / Aansluitwaarde (Watt) | 230V, 50 Hz / 181 | 230V, 50 Hz / 181 | 230V, 50 Hz / 381 |
| Energie Efficiëntieklasse | A | A | D |
| Energie verbruik Ecodesign (kWh) | 264 | 264 | 1532 |
| Geluidsniveau - dB(A) | 45.2 | 42.7 | - |
| GWP | 3 | 3 | 3 |
| Koelmiddel | R600a / 0.08 kg / CO2e 0.24 kg | R600a / 0.08 kg / CO2e 0.24 kg | R290 / 0.07 kg / CO2e 0.21 kg |



GRAM ECO EURO 60

- Rechts of links afgehangen (glas)deur
- Zelfsluitende deur
- Voetpedaal met drukontgrendeling
- 4 grijze roosters (400x600 mm)
- LED verlichting
- Uitteembare wandrails,
- L-vormige roosterdragers
- Poten (L2)



ECO EURO 60 CC



ECO EURO 60 RA



ECO EURO 60 CC

| ECO EURO | M 60 CC | K 60 CC | F 60 CC | M 60 RC | K 60 RA | F 60 RA | KG 60 CC |
|----------------------|-----------|-----------|-----------|-----------|-----------|-----------|-----------|
| Artikelnummer | 960600111 | 960600011 | 960600211 | 960600131 | 960600041 | 960600241 | 960630311 |
| Temperatuurbereik | -5/+12°C | +2/+12°C | -25/-5°C | -5/+12°C | +2/+12°C | -25/-5°C | +2/+12°C |
| Prijzen - EUR | 3555 | 3325 | 3800 | 3365 | 3045 | 3505 | 3665 |

Materiaal

| | | | | | | | |
|-----------|-----|-----|-----|--------------|----------------|----------------|-----|
| Uitwendig | RvS | RvS | RvS | Vario Silver | Vario Silver | Vario Silver | RvS |
| Inwendig | RvS | RvS | RvS | RvS | RvS, aluminium | RvS, aluminium | RvS |

Modellen voorbereid voor externe compressor zijn ook beschikbaar

| MEERPRIJZEN T.O.V. STANDAARD | PRIJZEN - EUR | ARTIKEL NR. | TOEBEH. (LOSSE LEVERING) | PRIJZEN - EUR |
|--|---------------|-------------|---|---------------|
| RvS roosters i.p.v. grijze roosters | 62 | 818899928 | Poten, rvs (4 stuks) H=100/130 mm (L1) | 123 |
| Extra grijs draadrooster incl. dragers | 50 | 818899926 | Poten, rvs (4 stuks) H=130/200 mm (L2) | 123 |
| Extra roestvast draadrooster incl. dragers | 62 | 818899933 | Wielset (4 stuks) H=110 mm | 153 |
| Vaste wandrails i.p.v. uitneembare | 0 | 818779800 | Condensor filterset (5) | 42 |
| Roosterdrager, U-profiel i.p.v. L-profiel | 0 | 818979908 | Grijs rooster (400x600 mm) excl. dragers | 47 |
| Deur omhangen, links i.p.v. rechts | 0 | 818979907 | RvS rooster (400x600 mm) excl. dragers | 66 |
| Vorbereid voor sokkelmontage | 0 | 818885005 | Rooster dragers (561 mm) (set), L-profiel | 33 |
| Poten (4 stuks) (H=100/130 mm) (L1) | 0 | 818885006 | Rooster dragers (561 mm) (set), U-profiel | 33 |
| Wielset, H=110 mm | 0 | 818875005 | Uitteembare wandrails | 129 |
| | | 818875006 | Vaste wandrails | 129 |

| TECHNISCHE GEGEVENS | ECO EURO KG 60 | ECO EURO M 60 | ECO EURO K 60 | ECO EURO F 60 |
|-------------------------------------|--------------------------------|--------------------------------|--------------------------------|-------------------------------|
| Inhoud, bruto (liter) | 465 | 465 | 465 | 465 |
| Netto bruikbaar volume (liter) | 319 | 322 | 322 | 314 |
| Afmetingen B x D x H (mm) | 600 x 859 x 2125 | 600 x 855 x 2125 | 600 x 855 x 2125 | 600 x 855 x 2125 |
| Gewicht, verpakt (kg) | 161 | 122 | 122 | 122 |
| Koelcapaciteit bij -10°C (Watt) | 333 | 333 | 333 | - |
| Koelcapaciteit bij -25°C (Watt) | - | - | - | 490 |
| Aansluiting / Aansluitwaarde (Watt) | 230V, 50 Hz / 248 | 230V, 50 Hz / 248 | 230V, 50 Hz / 248 | 230V, 50 Hz / 367 |
| Energie Efficiëntieklasse | Categorie nog niet gereguleerd | B | B | D |
| Energie verbruik Ecodesign (kWh) | - | 302 | 302 | 1622 |
| Geluidsniveau - dB(A) | 45.8 | - | - | - |
| GWP | 3 | 3 | 3 | 3 |
| Koelmiddel | R600a / 0.07 kg / CO2e 0.20 kg | R600a / 0.07 kg / CO2e 0.20 kg | R600a / 0.07 kg / CO2e 0.20 kg | R290 / 0.07 kg / CO2e 0.21 kg |

GRAM ECO MIDI 60

- Rechts of links afgehangen deur,
- Zelfsluitende deur
- Wielset geïntegreerd in bodemplaat
- 4 roosters (430x530 mm)
- LED verlichting
- Droge werking (alleen M uitvoering)
- Uitneembare wandrails, L-vormige
- roosterdragers



ECO MIDI 60 CC



ECO MIDI 60 RA



ECO MIDI 60 LA

| ECO MIDI | M 60 CC FB | K 60 CC | M 60 CC | F 60 CC | K 60 RA | F 60 RA | K 60 LA | F 60 LA |
|----------------------|------------|-----------|-----------|-----------|-----------|-----------|-----------|-----------|
| Artikelnummer | 962601003 | 962600011 | 962600111 | 962600211 | 962600041 | 962600241 | 962600061 | 962600261 |
| Temperatuurbereik | -5/+12°C | +2/+12°C | -5/+12°C | -25/-5°C | +2/+12°C | -25/-5°C | +2/+12°C | -25/-5°C |
| Prijzen - EUR | 3970 | 3335 | 3535 | 3745 | 3025 | 3435 | 3025 | 3435 |

Materiaal

| | | | | | | | | |
|-----------|-----|-----|-----|-----|----------------|----------------|------------------|------------------|
| Uitwendig | RvS | RvS | RvS | RvS | Vario Silver | Vario Silver | Witte uitvoering | Witte uitvoering |
| Inwendig | RvS | RvS | RvS | RvS | RvS, aluminium | RvS, aluminium | RvS, aluminium | RvS, aluminium |

Modellen voorbereid voor externe compressor zijn ook beschikbaar

| MEERPRIJZEN T.O.V. STANDAARD | PRIJZEN - EUR | ARTIKEL NR. | TOEBEH. (LOSSE LEVERING) | PRIJZEN - EUR |
|--|---------------|-------------|--|---------------|
| RvS roosters i.p.v. grijze roosters | 62 | 818885003 | Roosterdragerset (491 mm) voor GN, L-profiel (standaard) (niet beschikbaar voor KG modellen) | 33 |
| Grijze roosters i.p.v. rvs roosters (CC) | -52 | 818885004 | Roosterdragerset (491 mm) (set) voor GN U-profiel (standaard voor KG modellen) | 33 |
| Extra rooster wit incl. dragers | 50 | 818775003 | Wit draadrooster (430 x 530 mm), excl. dragers | 40 |
| Extra rooster grijs incl. dragers | 50 | 818775002 | Grijs draadrooster (430 x 530 mm) excl. dragers | 40 |
| Extra RvS rooster incl. dragers | 62 | 818775001 | RVS draadrooster (430 x 530 mm) excl. dragers | 69 |
| Roosterdrager, U-vorm i.p.v. L-vorm (KG/FG enkel U-vorm) | 0 | 818775025 | Dekplaat voor rooster | 60 |
| Vaste wandrails i.p.v. uitneembare | 0 | 818885008 | Uitneembare wandrails (standard) | 129 |
| Deur omhangen, links i.p.v. rechts | 0 | 818885009 | Vaste wandrails | 129 |
| Poten (4 stuks) (H=135/200 mm) | 74 | 818885010 | Wandrail set voor visbakken | 129 |
| Set (10 stuks) visbakken incl. dragers | 435 | 818719908 | Visbak (abs) | 67 |
| | | 818719909 | Lekplaat voor abs visbak | 55 |

| TECHNISCHE GEGEVENS | ECO MIDI M 60 | ECO MIDI K 60 | ECO MIDI F 60 |
|-------------------------------------|--------------------------------|--------------------------------|-------------------------------|
| Inhoud, bruto (liter) | 407 | 407 | 407 |
| Netto bruikbaar volume (liter) | 304 | 304 | 304 |
| Afmetingen B x D x H (mm) | 600 x 775 x 2000 | 600 x 771 x 2000 | 600 x 771 x 2000 |
| Gewicht, verpakt (kg) | 114 | 114 | 114 |
| Koelcapaciteit bij -10°C (Watt) | 275 | 275 | - |
| Koelcapaciteit bij -25°C (Watt) | - | - | 499 |
| Aansluiting / Aansluitwaarde (Watt) | 230V, 50 Hz / 129 | 230V, 50 Hz / 129 | 230V, 50 Hz / 386 |
| Energie Efficiëntieklasse | A | A | C |
| Energie verbruik Ecodesign (kWh) | 271 | 271 | 1473 |
| Geluidsniveau - dB(A) | 41.9 | 41.9 | 46.7 |
| GWP | 3 | 3 | 3 |
| Koelmiddel | R600a / 0.09 kg / CO2e 0.27 kg | R600a / 0.09 kg / CO2e 0.27 kg | R290 / 0.08 kg / CO2e 0.26 kg |

GRAM ECO MIDI 60

- Glasdeur alleen rechtsafgehang
- Zelfsluitende deur
- Wielset geïntegreerd in bodemplaat
- 4 roosters (430x530 mm)
- LED verlichting (KG met presentatie verlichting)
- Uitneembare wandrails, L-vormige roosterdragers



ECO MIDI 60 CC



ECO MIDI 60 LL



ECO MIDI 60 LL met lichtreklame display

| ECO MIDI | KG 60 CC | FG 60 CC | KG 60 LL | FG 60 LL | KG 60 LL | FG 60 LL |
|----------------------|-----------|-----------|-----------|-----------|-----------|-----------|
| Artikelnummer | 962620011 | 962620211 | 962610061 | 962610261 | 962620061 | 962620261 |
| Temperatuurbereik | +2/+12°C | -20/-5°C | +2/+12°C | -20/-5°C | +2/+12°C | -20/-5°C |
| Prijzen - EUR | 4050 | 4455 | 3745 | 4155 | 3745 | 4155 |

Materiaal

| | | | | | | |
|-----------|-----|-----|------------------|------------------|------------------|------------------|
| Uitwendig | RvS | RvS | Witte uitvoering | Witte uitvoering | Witte uitvoering | Witte uitvoering |
| Inwendig | RvS | RvS | Witte uitvoering | Witte uitvoering | Witte uitvoering | Witte uitvoering |

Modellen voorbereid voor externe compressor zijn ook beschikbaar

| MEERPRIJZEN T.O.V. STANDAARD | PRIJZEN - EUR | ARTIKEL NR. | TOEBEH. (LOSSE LEVERING) | PRIJZEN - EUR |
|--|---------------|-------------|--|---------------|
| RvS roosters i.p.v. grijze roosters | 62 | 818885003 | Roosterdragerset (491 mm) voor GN, L-profiel (standaard) (niet beschikbaar voor KG modellen) | 33 |
| Grijze roosters i.p.v. rvS roosters (CC) | -52 | 818885004 | Roosterdragerset (491 mm) (set) voor GN U-profiel (standaard voor KG modellen) | 33 |
| Extra rooster wit incl. dragers | 50 | 818775003 | Wit draadrooster (430 x 530 mm), excl. dragers | 40 |
| Extra rooster grijs incl. dragers | 50 | 818775002 | Grijs draadrooster (430 x 530 mm) excl. dragers | 40 |
| Extra RvS rooster incl. dragers | 62 | 818775001 | RVS draadrooster (430 x 530 mm) excl. dragers | 69 |
| Roosterdrager, U-vorm i.p.v. L-vorm (KG/FG enkel U-vorm) | 0 | 818775025 | Dekplaat voor rooster | 60 |
| Vaste wandrails i.p.v. uitneembare | 0 | 818885008 | Uitneembare wandrails (standard) | 129 |
| Deur omhangen, links i.p.v. rechts | 0 | 818885009 | Vaste wandrails | 129 |
| Poten (4 stuks) (H=135/200 mm) | 74 | 818885010 | Wandrail set voor visbakken | 129 |
| Set (10 stuks) visbakken incl. dragers | 435 | 818719908 | Visbak (abs) | 67 |
| | | 818719909 | Lekplaat voor abs visbak | 55 |

| TECHNISCHE GEGEVENS | ECO MIDI KG 60 | ECO MIDI FG 60 |
|-------------------------------------|--------------------------------|--------------------------------|
| Inhoud, bruto (liter) | 407 | 407 |
| Netto bruikbaar volume (liter) | - | - |
| Afmetingen B x D x H (mm) | 600 x 780 x 2000 | 600 x 780 x 2000 |
| Gewicht, verpakt (kg) | 114 | 114 |
| Koelcapaciteit bij -10°C (Watt) | 333 | - |
| Koelcapaciteit bij -25°C (Watt) | - | 573 |
| Aansluiting / Aansluitwaarde (Watt) | 230V, 50 Hz / 248 | 230V, 50 Hz / 606 |
| Energie Efficiëntieklasse | Categorie nog niet gereguleerd | Categorie nog niet gereguleerd |
| Energie verbruik Ecodesign (kWh) | - | - |
| Geluidsniveau - dB(A) | 49.2 | 47.9 |
| GWP | 3 | 3 |
| Koelmiddel | R290 / 0.11 kg / CO2e 0.35 kg | R290 / 0.10 kg / CO2e 0.33 kg |

Prijzen in EUR excl. BTW

GRAM ECO MIDI 82

- Rechts of links afgehangen deur
- Zelfsluitende deur
- Wielset geïntegreerd in bodemplaat
- Slot
- 4 roosters (650x530 mm)
- LED verlichting (KG met presentatie verlichting)
- Droge werking (alleen M uitvoering)
- Uitneembare wandrails,
- L-vormige roosterdragers



ECO MIDI 82 CC



ECO MIDI 82 RA



ECO MIDI 82 LA

| ECO MIDI | M 82 CC | K 82 CC | F 82 CC | K 82 RA | F 82 RA | K 82 LA | F 82 LA |
|----------------------|-----------|-----------|-----------|-----------|-----------|-----------|-----------|
| Artikelnummer | 962820111 | 962820011 | 962820211 | 962820041 | 962820241 | 962820061 | 962820261 |
| Temperatuurbereik | -5/+12°C | +2/+12°C | -25/-5°C | +2/+12°C | -25/-5°C | +2/+12°C | -25/-5°C |
| Prijzen - EUR | 3960 | 3660 | 4270 | 3350 | 3960 | 3350 | 3960 |

Materiaal

| | | | | | | | |
|-----------|-----|-----|-----|----------------|----------------|------------------|------------------|
| Uitwendig | RvS | RvS | RvS | Vario Silver | Vario Silver | Witte uitvoering | Witte uitvoering |
| Inwendig | RvS | RvS | RvS | RvS, aluminium | RvS, aluminium | RvS, aluminium | RvS, aluminium |

Modellen voorbereid voor externe compressor zijn ook beschikbaar

| MEERPRIJZEN T.O.V. STANDAARD | PRIJZEN - EUR | ARTIKEL NR. | TOEBEH. (LOSSE LEVERING) | PRIJZEN - EUR |
|---|---------------|-------------|---|---------------|
| Rvs roosters ipv grijs nylon gecoat (RA/LA/LL) | 83 | 818799968 | Grijs draadrooster (650x530 mm) excl. dragers | 49 |
| Grijze roosters ipv rvs roosters (CC) | -72 | 818799967 | RVS draadrooster (650x530 mm) excl. dragers | 73 |
| Extra wit draadrooster incl. dragers | 56 | 818885003 | Roosterdragerset (491 mm) voor GN, L-profiel (standaard) (niet beschikbaar voor KG/FG modellen) | 33 |
| Extra grijs draadrooster incl. dragers | 56 | 818885004 | Roosterdragerset (491 mm) (set) voor GN U-profiel (standaard voor KG/FG modellen) | 33 |
| Extra roestvast draadrooster incl. dragers | 72 | 818885008 | Uitneembare wandrails (standaard) | 129 |
| Roosterdrager, U-profiel i.p.v. L-profiel (KG/FG) | 0 | 818885009 | Vaste wandrails | 129 |
| Vaste wandrails i.p.v. uitneembare | 0 | 818799969 | Wit draadrooster (650x530 mm), excl. dragers | 49 |
| Deur omhangen, links i.p.v. rechts | 0 | 818259926 | Dekplaat voor rooster | 73 |
| Poten (4 stuks) (H=135/200 mm) | 74 | 818790032 | RVS roosterdragerset voor glasdeur (452 mm) (2 stuk) U-profiel | 33 |

| TECHNISCHE GEGEVENS | ECO MIDI K 82 | ECO MIDI M 82 | ECO MIDI F 82 |
|-------------------------------------|-------------------------------|-------------------------------|-------------------------------|
| Inhoud, bruto (liter) | 603 | 603 | 603 |
| Netto bruikbaar volume (liter) | 459 | 459 | 459 |
| Afmetingen B x D x H (mm) | 820 x 771 x 2000 | 820 x 771 x 2000 | 820 x 775 x 2000 |
| Gewicht, verpakt (kg) | 139 | 139 | 139 |
| Koelcapaciteit bij -10°C (Watt) | 333 | 333 | - |
| Koelcapaciteit bij -25°C (Watt) | - | - | 499 |
| Aansluiting / Aansluitwaarde (Watt) | 230V, 50 Hz / 224 | 230V, 50 Hz / 224 | 230V, 50 Hz / 398 |
| Energie Efficiëntieklasse | A | A | C |
| Energie verbruik Ecodesign (kWh) | 327 | 327 | 1807 |
| Geluidsniveau – dB(A) | 45.6 | 45.6 | 48.5 |
| GWP | 3 | 3 | 3 |
| Koelmiddel | R290 / 0.11 kg / CO2e 0.37 kg | R290 / 0.11 kg / CO2e 0.37 kg | R290 / 0.10 kg / CO2e 0.33 kg |



2/1 GN

- Rechts of links afgehangen deur
- Zelfsluitende deur
- Wielset geïntegreerd in bodemplaat
- Slot
- 4 roosters (650x530 mm)
- LED verlichting (KG met presentatie verlichting)
- Droge werking (alleen M uitvoering)
- Uitteembare wandrails,
- L-vormige roosterdragers



ECO MIDI 82 CC



ECO MIDI 82 LL

ECO MIDI 82 LL
met lichtreklame display

| ECO MIDI | KG 82 CC | FG 82 CC | KG 82 LL | FG 82 LL | KG 82 LL | FG 82 LL |
|----------------------|-----------|-----------|-----------|-----------|-----------|-----------|
| Artikelnummer | 962840011 | 962840211 | 962840061 | 962840261 | 962830061 | 962830261 |
| Temperatuurbereik | +2/+12°C | -20/-5°C | +2/+12°C | -20/-5°C | +2/+12°C | -20/-5°C |
| Prijzen - EUR | 5145 | 5755 | 4835 | 5445 | 4835 | 5445 |

Materiaal

| | | | | | | |
|-----------|-----|-----|------------------|------------------|------------------|------------------|
| Uitwendig | RvS | RvS | Witte uitvoering | Witte uitvoering | Witte uitvoering | Witte uitvoering |
| Inwendig | RvS | RvS | RvS | RvS | Witte uitvoering | Witte uitvoering |

Modellen voorbereid voor externe compressor zijn ook beschikbaar

| MEERPRIJZEN T.O.V. STANDAARD | PRIJZEN - EUR | ARTIKEL NR. | TOEBEH. (LOSSE LEVERING) | PRIJZEN - EUR |
|---|---------------|-------------|---|---------------|
| Rvs roosters ipv grijs nylon gecoat (RA/LA/LL) | 83 | 818799968 | Grijs draadrooster (650x530 mm) excl. dragers | 49 |
| Grijze roosters ipv rvs roosters (CC) | -72 | 818799967 | RVS draadrooster (650x530 mm) excl. dragers | 73 |
| Extra wit draadrooster incl. dragers | 56 | 818885003 | Roosterdragerset (491 mm) voor GN, L-profiel (standaard) (niet beschikbaar voor KG/FG modellen) | 33 |
| Extra grijs draadrooster incl. dragers | 56 | 818885004 | Roosterdragerset (491 mm) (set) voor GN U-profiel (standaard voor KG/FG modellen) | 33 |
| Extra roestvast draadrooster incl. dragers | 72 | 818885008 | Uitteembare wandrails (standaard) | 129 |
| Roosterdrager, U-profiel i.p.v. L-profiel (KG/FG) | 0 | 818885009 | Vaste wandrails | 129 |
| Vaste wandrails i.p.v. uitteembare | 0 | 818799969 | Wit draadrooster (650x530 mm), excl. dragers | 49 |
| Deur omhangen, links i.p.v. rechts | 0 | 818259926 | Dekplaat voor rooster | 73 |
| Poten (4 stuks) (H=135/200 mm) | 74 | 818790032 | RVS roosterdragerset voor glasdeur (452 mm) (2 stuk) U-profiel | 33 |

| TECHNISCHE GEGEVENS | ECO MIDI KG 82 | ECO MIDI FG 82 |
|-------------------------------------|--------------------------------|--------------------------------|
| Inhoud, bruto (liter) | 603 | 603 |
| Netto bruikbaar volume (liter) | | |
| Afmetingen B x D x H (mm) | 820 x 780 x 2000 | 820 x 780 x 2000 |
| Gewicht, verpakt (kg) | 156 | |
| Koelcapaciteit bij -10°C (Watt) | 333 | - |
| Koelcapaciteit bij -25°C (Watt) | - | 724 |
| Aansluiting / Aansluitwaarde (Watt) | 230V, 50 Hz / 260 | 230V, 50 Hz / 751 |
| Energie Efficiëntieklasse | Categorie nog niet gereguleerd | Categorie nog niet gereguleerd |
| Energie verbruik Ecodesign (kWh) | - | - |
| Geluidsniveau - dB(A) | - | 49.7 |
| GWP | 3 | 3 |
| Koelmiddel | R600a / 0.12 kg / CO2e 0.41 kg | R290 / 0.11 kg / CO2e 0.35 kg |

DE JUISTE KOELKAST VOOR IEDER DOELEINDE

ERKENDE BETROUWBAARHEID EN UITGEBREIDE HACCP-FUNCTIES

Voedselveiligheid is cruciaal voor onze klanten. GRAM STANDARD PLUS erkent dit en biedt daarnaast twee verschillende roestvrij stalen opties om aan uw vereisten te voldoen. Nog een dimensie van dit assortiment is de uitgebreide HACCP-functionaliteiten die uw eigen controleprocedures vergemakkelijken. Vind de perfecte koelkast voor uw individuele vereisten. De serie bestaat uit enkel en dubbeldeurs kasten met drie temperatuur bereiken.

HYGIËNISCHE EN ERGONOMISCHE KENMERKEN

1. | Eenvoudig toezicht houden en gemakkelijke besturing*
2. | Laag in geluidproductie, slechts 44,4 tot 54,3 dB(A).
Korte draaitijd van de compressor zorgt voor lage warmte-emissie
3. | Stabiele temperatuur met luchtcirculatiesysteem
4. | Afneembaar deurrubber voor eenvoudig reinigen
5. | Zelfsluitende deur met geïntegreerde handgreep over de volledige hoogte. Gemakkelijke toegang en eenvoudig reinigen
6. | Keuze uit 2 geborsteld roestvrij stalen uitvoeringen: SS en FF modellen (dubbeldeurs kasten zijn enkel verkrijgbaar als FF modellen)
7. | SS-modellen met 3 rvs roosters. FF met 3 grijs gecoate roosters
8. | Eigenschappen voor hygiëne, zoals afgeronde hoeken op de bodem voor eenvoudig reinigen
9. | Pedaaldeuropener voor handsfree bedienen (optioneel extra)



* Uitgebreide HACCP-functionaliteiten voor gemakkelijk toezicht houden. HACCP-data kan eenvoudig gedownload worden via een RS485-interface (optioneel) om op uw pc te bekijken.

Zie website voor alle modellen:
www.hoshizaki-europe.com



Interieur **SS** of **FF**
Exterieur **SS** of **FF**



Interieur **FF**
Exterieur **FF**

GEbruIKSOMGEVING



Catering Onderwijs Horeca



Recreatie Bakkerij Gezondheidszorg*

* Enkel voor voedselopslag;
niet voor bio-medische doeleinden

STANDARD PLUS 69 SS/FF



STANDARD PLUS 139 FF



BEKNOPT OVERZICHT

- ✓ Ideaal voor commerciële keukens
- ✓ Geschikt voor gebruik bij omgevingstemperaturen van tot op +40°C (tropisch)
- ✓ Kasten voor intensief gebruik: Klimaatklasse 5
- ✓ Hoge prestaties: garandeert stabiele temperaturen ondanks vaak openen van de deur
- ✓ Gastronorm: 2/1 GN diep

TEMPERATUURBEREIK

| | | |
|----------------------|----------------------|-----------------------|
| K +2/+12°C | M -5/+12°C | F -22/-10°C |
| Koelkast | Dieptekoeling | Vriezer |

MATERIALEN & COMBINATIES

EXTERIEUR

Roestvrij staal **SS**
AISI 304
niet verkrijgbaar in STANDAARD PLUS 139

Roestvrij staal **FF**
AISI 430*

INTERIEUR

Roestvrij staal **SS**
AISI 304
niet verkrijgbaar in STANDAARD PLUS 139

Roestvrij staal **FF**
AISI 430*

*Roestvrij staal is nikkelvrij

GRAM STANDARD PLUS 69

- Rechts of links afgehangen deur
- Slot
- Zelfsluitende deur
- 3 roosters (530x650 mm)
- LED verlichting
- Poten, Hoogte=130/200 mm (L2)
- Wandrails volledige hoogte
- L-vormige roosterdragers



Standard PLUS 69 FF



Standard PLUS 69 SS

| STANDARD PLUS | F 69 FF | K 69 FF | M 69 FF | F 69 SS | K 69 SS | M 69 SS |
|----------------------|-----------|-----------|-----------|-----------|-----------|-----------|
| Artikelnummer | 960690221 | 960690021 | 960690121 | 960690211 | 960690011 | 960690111 |
| Temperatuurbereik | -22/-10°C | +2/+12°C | -5/+12°C | -22/-10°C | +2/+12°C | -5/+12°C |
| Prijzen - EUR | 2865 | 2435 | 2665 | 3255 | 2765 | 3015 |
| Materiaal | | | | | | |
| Uitwendig | RvS | RvS | RvS | RvS | RvS | RvS |
| Inwendig | RvS | RvS | RvS | RvS | RvS | RvS |

| MEERPRIJZEN T.O.V. STANDAARD | PRIJZEN - EUR | ARTIKEL NR. | TOEBEH. (LOSSE LEVERING) | PRIJZEN - EUR |
|--|---------------|-------------|---|---------------|
| Extra grijs draadrooster incl. dragers | 56 | 818779800 | Condensor filterset (5) | 42 |
| Extra roestvast draadrooster incl. dragers | 67 | 818880008 | Grijs draadrooster (530 x 650 mm) excl. dragers | 49 |
| Deur omhangen, links i.p.v. rechts | 0 | 818880007 | Grijs draadrooster (530x650 mm) excl. dragers | 73 |
| Voorbereid voor sokkelmontage | 0 | 818885000 | Roosterdragerset L profiel (611 mm) (2 of) | 33 |
| Wielset, H=110 mm | 0 | 818885001 | Roosterdragerset U profiel (611 mm) (2 stuks) | 33 |
| | | 818875001 | Vaste wandrails | 129 |
| | | 818890051 | Voetpedaal (links) | 177 |
| | | 818890050 | Voetpedaal (rechts) | 177 |

| TECHNISCHE GEGEVENS | STANDARD PLUS K 69 | STANDARD PLUS M 69 | STANDARD PLUS F 69 |
|-------------------------------------|-------------------------------|-------------------------------|-------------------------------|
| Inhoud, bruto (liter) | 610 | 610 | 610 |
| Netto bruikbaar volume (liter) | 454 | 454 | 454 |
| Afmetingen B x D x H (mm) | 700 x 895 x 2125 | 700 x 895 x 2125 | 700 x 895 x 2125 |
| Gewicht, verpakt (kg) | 136 | 136 | 136 |
| Koelcapaciteit bij -10°C (Watt) | 336 | 336 | - |
| Koelcapaciteit bij -25°C (Watt) | - | - | 339 |
| Aansluiting / Aansluitwaarde (Watt) | 230V, 50 Hz / 300 | 230V, 50 Hz / 300 | 230V, 50 Hz / 346 |
| Energie Efficiëntieklasse | C | D | D |
| Energie verbruik Ecodesign (kWh) | 672 | 722 | 1937 |
| Geluidsniveau - dB(A) | 44.4 | 44.4 | 44.5 |
| GWP | 3 | 3 | 3 |
| Koelmiddel | R290 / 0.08 kg / CO2e 0.25 kg | R290 / 0.08 kg / CO2e 0.25 kg | R290 / 0.07 kg / CO2e 0.21 kg |



2/1 GN

STANDARD PLUS 139

- links en rechts afgehangen deur
Slot
- Zelfsluitende deur
- 6 roosters (530x650 mm)
- LED verlichting
- Poten, Hoogte=130/200 mm (L2)
- Wandrails volledige hoogte
- L-vormige roosterdragers



STANDARD PLUS 139 FF

| STANDARD PLUS | K 139 FF | M 139 FF | F 139 FF |
|----------------------|-----------|-----------|-----------|
| Artikelnummer | 961390011 | 961390111 | 961390211 |
| Temperatuurbereik | +2/+12°C | -5/+12°C | -22/-10°C |
| Prijzen - EUR | 4.630 | 5.065 | 5.445 |
| Materiaal | | | |
| Uitwendig | RvS | RvS | RvS |
| Inwendig | RvS | RvS | RvS |

| MEERPRIJZEN T.O.V. STANDAARD | PRIJZEN - EUR |
|--|---------------|
| Extra grijs draadrooster incl. dragers | 56 |
| Extra roestvast draadrooster incl. dragers | 67 |
| Deur omhangen, links i.p.v. rechts | 0 |
| Voorbereid voor sokkelmontage | 0 |
| Wielset, H=110 mm | 0 |

| ARTIKEL NR. | TOEBEH. (LOSSE LEVERING) | PRIJZEN - EUR |
|-------------|---|---------------|
| 818779800 | Condensor filterset (5) | 42 |
| 818880008 | Grijs draadrooster (530 x 650 mm) excl. dragers | 49 |
| 818880007 | Grijs draadrooster (530x650 mm) excl. dragers | 73 |
| 818885000 | Roosterdragerset L profiel (611 mm) (2 of) | 33 |
| 818885001 | Roosterdragerset U profiel (611 mm) (2 stuks) | 33 |
| 818875001 | Vaste wandrails | 129 |
| 818890051 | Voetpedaal (links) | 177 |
| 818890050 | Voetpedaal (rechts) | 177 |

| TECHNISCHE GEGEVENS | STANDARD PLUS K 139 | STANDARD PLUS M 139 | STANDARD PLUS F 139 |
|-------------------------------------|-------------------------------|-------------------------------|-------------------------------|
| Inhoud, bruto (liter) | 1359 | 1359 | 1359 |
| Netto bruikbaar volume (liter) | 923 | 923 | 923 |
| Afmetingen B x D x H (mm) | 1400 x 895 x 2125 | 1400 x 895 x 2125 | 1400 x 895 x 2125 |
| Gewicht, verpakt (kg) | 205 | 205 | 205 |
| Koelcapaciteit bij -10°C (Watt) | 560 | 560 | - |
| Koelcapaciteit bij -25°C (Watt) | - | - | 877 |
| Aansluiting / Aansluitwaarde (Watt) | 230V, 50 Hz / 376 | 230V, 50 Hz / 376 | 230V, 50 Hz / 695 |
| Energie Efficiëntieklasse | D | Informatie volgt | Informatie volgt |
| Energie verbruik Ecodesign (kWh) | 1203 | Informatie volgt | Informatie volgt |
| Geluidsniveau - dB(A) | 52.6 | 52.6 | 54.3 |
| GWP | 3 | 3 | 3 |
| Koelmiddel | R290 / 0.15 kg / CO2e 0.44 kg | R290 / 0.15 kg / CO2e 0.44 kg | R290 / 0.14 kg / CO2e 0.43 kg |

Prijzen in EUR excl. BTW

PROFESSIONELE KOELING - OP EEN COMPACTE MANIER

VEEL MEER DAN SLECHTS EEN FLESSENKOELING

De GRAM COMPACT-serie biedt een zeldzame combinatie: Het zijn voedselveilige kasten met een compacte omvang en met uitstekende energie-labels voor hun klasse. Met een omvang van slechts 59,5 x 64,2 cm (glasdeur kasten 67,4 cm) zijn deze opslagkasten gemakkelijk te plaatsen in kleine keukens. Dit maakt de GRAM COMPACT-serie zo'n populaire keuze voor ondernemingen met kleine keukens die, in de meeste gevallen, geen gastronomische koelapparatuur voor intensief gebruik nodig hebben.

- ✓ Ideaal voor commerciële keukens die zich bezig houden met de bereiding van voedsel (in plaats van de productie ervan)
- ✓ Deze kleine kasten zijn een perfecte keuze voor ondernemingen met zelfbediening en satellietkeukens
- ✓ Geschikt voor alle relatief rustige keukens waar volledig roestvrij staal niet nodig is
- ✓ Geschikt voor gebruik bij omgevingstemperaturen van tot op +30°C. Klimaatklasse 4: kasten voor normaal gebruik. (FG-kasten vallen in klimaatklasse 3)



COMPACT 420

MONTAGE OP POTEN, ZENKWIJLEN OF SOKKEL



L1 (standaard): 100 - 130 mm - **L2**: 135 - 200 mm
C2: zwenkwieken 125 mm

TEMPERATUURBEREIK

| K | M | F | F |
|----------|------------------------------|-------------------------------|---------------------------|
| +2/+12°C | -5/+12°C | -22/-5°C | -25/-5°C |
| Koelkast | Dieptekoeling COMPACT 610 | Vriezer COMPACT 220/420 | Vriezer COMPACT 610 |

KENMERKEN

VOEDSELVEILIG, HYGIËNISCH EN ERGONOMISCH

1. | Laag geluidsniveau
2. | Luchtcirculatiesysteem garandeert stabiele temperatuur
3. | Afneembaar deurrubber voor eenvoudig reinigen
4. | Geïntegreerde handgreep over de volledige hoogte. Handig handvat en gemakkelijk te reinigen
5. | Nikkelvrij roestvrij staal (vlekvrije modellen) – geen risico op allergische reacties
6. | Roosters zijn uitgerust met kantelpreventie
7. | Automatisch ontdoeien
8. | PS bekleding aan de binnenkant is één geheel: geen opbouw van vervuiling
9. | Pedaaldeuropener voor handsfree bediening (optionele accessoire, niet mogelijk bij de COMPACT 220)



GEBRUIKSOMGEVING



Catering



Onderwijs



Horeca



Recreatie



Scheepvaart



Gezondheidszorg*

* Enkel voor voedselopslag; niet voor bio-medische doeleinden



KASTEN MET GLAZEN DEUR

De deur is uitgerust met LED-verlichting om de opgeslagen waren perfect te verlichten.



VOEDSELVEILIG



Dankzij het luchtverdelings-systeem van Gram zijn temperaturen correct en uniform in de gehele koelruimte, wat te allen tijde perfect voedselveilige temperaturen garandeert.

LAGE GEBRUIKSKOSTEN

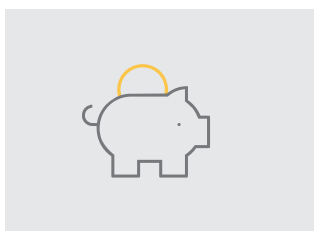

Met energielabels van A tot C (HC-modellen), bieden de Compact 220 en 420 de meest energie-efficiënte, compacte modellen op de markt.

WEINIG GELUID

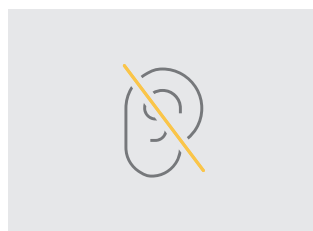

Draagt bij aan een gezondere werkomgeving met lage geluidsniveaus van 30,1 tot 38,5 dB(A) wanneer de compressor draait. Lage warmte-emissie doordat de compressor kort draait.

HOGE STANDAARD IN HYGIËNE

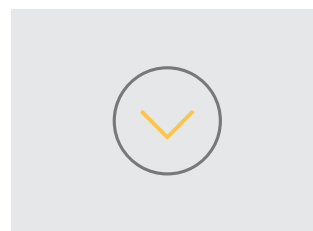

Ontworpen om gemakkelijk te reinigen met overal gladde oppervlakken. Specifieke eigenschappen worden hierboven belicht.

PRODUCTAANBOD

VEELZIJDIG, FLEXIBEL EN ROBUUST

ZEER VEELZIJDIG EN RUIMTEBESPAREND

Met hun kleine oppervlakte zijn deze bewaarkasten gemakkelijk in te passen, vooral wanneer de ruimte beperkt is. Verder past de COMPACT 220 onder werkbladen en biedt het als stand-alone apparaat extra werkruimte met zijn 'tafelblad'.

DE KRACHT VAN TEMPERATUURREGELING

Een slim temperatuurconcept is van groot belang voor een duurzame, voedselveilige en efficiënte keukenomgeving, maar helpt ook om de smaak, textuur en voedingswaarde van verse ingrediënten te behouden.



De COMPACT 220 en 420 serie wordt geleverd met een nieuw touchscreen voor een intuïtieve bediening en temperatuurregeling. De modellen bieden verbeterde instelmogelijkheden met vereenvoudigde functies voor dagelijks gebruik. De controller heeft bijvoorbeeld directe toegang tot de configuratie van HACCP-alarmen en een geïntegreerde schakelaar voor de verlichting van de kasten met glazen deur. De weergegeven temperaturen zijn goed afleesbaar, zelfs op afstand. Met eenvoudige toetsencombinaties voor het oplossen van problemen vergroot de nieuwe controller de onderhoudsvriendelijkheid aanzienlijk.

Alle units zijn uitgerust met een efficiënt koelsysteem dat een stabiele en gelijkmatige temperatuur in de hele kast handhaaft. De koel- en vrieskastmodellen met geïsoleerde deuren zijn geclassificeerd als Klimaatklasse 4 en zijn bestand tegen omgevingstemperaturen tot 30°C. De COMPACT 220 vrieskasten met glazen deur zijn geclassificeerd als Klimaatklasse 3.

MATERIALEN & COMBINATIES



EXTERIEUR

Roestvrij staal

R

Witte uitvoering

L

INTERIEUR

Polystyrene (PS) wit

PS

(COMPACT 220, 420)

Polystyrene (PS) wit

PS

(COMPACT 220, 420)

Polystyrene (PS) grijs

PS

(COMPACT 610)

Polystyrene (PS) grijs

PS

(COMPACT 610)

Roestvrij staal is vrij van nikkel.

Bezoek onze website voor meer informatie:

www.hoshizaki-europe.com



COMPACT K & F 220



COMPACT K & F 420



COMPACT K & F 610



COMPACT KG & KF 220



COMPACT KG 420



COMPACT KG 610



GRAM COMPACT 220

- Luchtcirculatie system
- Rechts afgehangen deur incl. slot
- Deur is om te hangen (alleen bij dichte deur)
- LED verlichting (alleen bij glasdeur)
- 2 roosters
- Automatische ontdooiing met herverdamping van het ontdooiwater



COMPACT 220 LG



COMPACT 220 RG

| COMPACT | K 220 LG | F 220 LG | K 220 RG | F 220 RG |
|----------------------|------------------|------------------|------------------|------------------|
| Artikelnummer | 962200461 | 962220461 | 962200441 | 962220441 |
| Temperatuurbereik | +2/+12°C | -22/-5°C | +2/+12°C | -22/-5°C |
| Prijzen - EUR | 1075 | 1155 | 1265 | 1340 |
| Materiaal | | | | |
| Uitwendig | Witte uitvoering | Witte uitvoering | RvS | RvS |
| Inwendig | Witte uitvoering | Witte uitvoering | Witte uitvoering | Witte uitvoering |

| ARTIKEL NR. | TOEBEH. (LOSSE LEVERING) | PRIJZEN - EUR |
|-------------|--|---------------|
| 818721001 | Rooster wit (486×433 mm) | 38 |
| 818721019 | Bodemrooster wit (486×300 mm) | 34 |
| 818899933 | Wielset (4 stuks) H=110 mm | 153 |
| 818899926 | Poten, rvs (4 stuks) H=135/200 mm (L2) | 123 |
| 819581051 | Kantelhaken (alleen voor glasdeurkast) | 17 |
| 818721007 | RVS bodemrooster (486×300 mm) | 54 |

| TECHNISCHE GEGEVENS | COMPACT KG 220 | COMPACT K 220 | COMPACT F 220 |
|-------------------------------------|--------------------------------|--------------------------------|--------------------------------|
| Inhoud, bruto (liter) | 128 | 128 | 128 |
| Netto bruikbaar volume (liter) | 77 | 77 | 77 |
| Afmetingen B x D x H (mm) | 595 x 674 x 830 | 595 x 642 x 830 | 595 x 642 x 830 |
| Gewicht, verpakt (kg) | 49 | 44 | 44 |
| Koelcapaciteit bij -10°C (Watt) | 159 | 102 | - |
| Koelcapaciteit bij -25°C (Watt) | - | - | 166 |
| Aansluiting / Aansluitwaarde (Watt) | 230V, 50 Hz / 77 | 230V, 50 Hz / 62 | 230V, 50 Hz / 144 |
| Energie Efficiëntieklasse | B | A+ | B |
| Energie verbruik Ecodesign (kWh) | 543 | 227 | 889 |
| Geluidsniveau – dB(A) | 33.7 | 30.1 | 38.5 |
| GWP | 3 | 3 | 3 |
| Koelmiddel | R600a / 0.03 kg / CO2e 0.09 kg | R600a / 0.03 kg / CO2e 0.10 kg | R600a / 0.03 kg / CO2e 0.09 kg |

GRAM COMPACT 220

- Luchtcirculatie system
- Rechts afgehangen deur incl. slot
- LED verlichting (alleen bij glasdeur)
- 2 roosters
- Automatische ontdooiing met herverdamping van het ontdooiwater



COMPACT 220 LG



COMPACT 220 RG



COMPACT 220 LG



COMPACT 220 RG

| COMPACT | KG 220LG LG | KG 220 RG | FG 220 LG | FG 220 RG |
|----------------------|------------------|------------------|------------------|------------------|
| Artikelnummer | 962210461 | 962210441 | 962260461 | 962260441 |
| Temperatuurbereik | +2/+12°C | +2/+12°C | -22/-5°C | -22/-5°C |
| Prijzen - EUR | 1405 | 1460 | 1705 | 1760 |
| Materiaal | | | | |
| Uitwendig | Witte uitvoering | RvS | Witte uitvoering | RvS |
| Inwendig | Witte uitvoering | Witte uitvoering | Witte uitvoering | Witte uitvoering |

| ARTIKEL NR. | TOEBEH. (LOSSE LEVERING) | PRIJZEN - EUR |
|-------------|--|---------------|
| 818721001 | Rooster wit (486×433 mm) | 38 |
| 818721019 | Bodemrooster wit (486×300 mm) | 34 |
| 818899933 | Wielset (4 stuks) H=110 mm | 153 |
| 818899926 | Poten, rvs (4 stuks) H=135/200 mm (L2) | 123 |
| 819581051 | Kantelhaken (alleen voor glasdeurkast) | 17 |
| 818721007 | RVS bodemrooster (486×300 mm) | 54 |

| TECHNISCHE GEGEVENS | COMPACT KG 220 | COMPACT FG 220 |
|-------------------------------------|----------------------------------|-----------------------------------|
| Inhoud, bruto (liter) | 128 | 128 |
| Netto bruikbaar volume (liter) | 77 | 78 |
| Afmetingen B x D x H (mm) | 595 x 674 x 830 | 595 x 674 x 830 |
| Gewicht, verpakt (kg) | 49 | 49 |
| Koelcapaciteit bij -10°C (Watt) | 159 | - |
| Koelcapaciteit bij -25°C (Watt) | - | 166 |
| Aansluiting / Aansluitwaarde (Watt) | 230V, 50 Hz / 77 | 230V, 50 Hz / 149 |
| Energie Efficiëntieklasse | B | Informatie volgt |
| Energie verbruik Ecodesign (kWh) | 543 | Informatie volgt |
| Geluidsniveau – dB(A) | 33.7 | 37.7 |
| GWP | 3 | 3 |
| Koelmiddel | R600a / 0.03 kg / CO2 0.09 kg | R600a / 0.03 kg / CO2e 0.09 kg |

GRAM COMPACT 420

- Luchtcirculatie systeem
- Rechts afgehangen deur incl. slot (dichte deur)
- 5 roosters
- Poten H=100/130 mm (L1)
- Automatische ontthooing met herverdamping van het ontthooiwater



COMPACT 420 RG



COMPACT 420 LG

| COMPACT | K 420 RG | F 420 RG | K 420 LG | F 420 LG |
|----------------------|------------------|------------------|------------------|------------------|
| Artikelnummer | 964200441 | 964220441 | 964200161 | 964220461 |
| Temperatuurbereik | +2/+12°C | -22/-5°C | +2/+12°C | -22/-5°C |
| Prijzen - EUR | 1694 | 1759 | 1399 | 1469 |
| Materiaal | | | | |
| Uitwendig | RvS | RvS | Witte uitvoering | Witte uitvoering |
| Inwendig | Witte uitvoering | Witte uitvoering | Witte uitvoering | Witte uitvoering |

| ARTIKEL NR. | TOEBEH. (LOSSE LEVERING) | PRIJZEN - EUR |
|-------------|--|---------------|
| 818721001 | Rooster wit (486×433 mm) | 38 |
| 818721019 | Bodemrooster wit (486×300 mm) | 34 |
| 818721002 | Wijnrooster, Wit (486×395 mm) | 41 |
| 818899933 | Wielset (4 stuks) H=110 mm | 153 |
| 818899926 | Poten, rvs (4 stuks) H=135/200 mm (L2) | 123 |
| 819581051 | Kantelhaken (alleen voor glasdeurkast) | 17 |
| 819581052 | Pedaal deuropener | 165 |
| 818721007 | RVS bodemrooster (486×300 mm) | 54 |

| TECHNISCHE GEGEVENS | COMPACT K 420 | COMPACT F 420 |
|-------------------------------------|--------------------------------|--------------------------------|
| Inhoud, bruto (liter) | 359 | 359 |
| Netto bruikbaar volume (liter) | 266 | 266 |
| Afmetingen B x D x H (mm) | 595 x 642 x 1875 | 595 x 642 x 1875 |
| Gewicht, verpakt (kg) | 76 | 84 |
| Koelcapaciteit bij -10°C (Watt) | 199 | - |
| Koelcapaciteit bij -25°C (Watt) | - | 188 |
| Aansluiting / Aansluitwaarde (Watt) | 230V, 50 Hz / 88 | 230V, 50 Hz / 151 |
| Energie Efficiëntieklasse | B | C |
| Energie verbruik Ecodesign (kWh) | 325 | 1100 |
| Geluidsniveau – dB(A) | 34.5 | 36.6 |
| GWP | 3 | 3 |
| Koelmiddel | R600a / 0.05 kg / CO2e 0.14 kg | R600a / 0.06 kg / CO2e 0.18 kg |

- Luchtcirculatie system
- Rechts afgehangen deur incl. slot (dichte deur)
- Glasdeur kast met geïntegreerde LED verlichting
- 5 roosters
- Poten H=100/130 mm (L1)
- Automatische ontdooiing met herverdamping van het ontdooiwater



COMPACT 420 RG



COMPACT 420 LG

| COMPACT | KG 420 RG | KG 420 LG |
|----------------------|------------------|------------------|
| Artikelnummer | 964210441 | 964210461 |
| Temperatuurbereik | +2/+12°C | +2/+12°C |
| Prijzen - EUR | 2054 | 2004 |
| Materiaal | | |
| Uitwendig | RvS | Witte uitvoering |
| Inwendig | Witte uitvoering | Witte uitvoering |

| ARTIKEL NR. | TOEBEH. (LOSSE LEVERING) | PRIJZEN - EUR |
|-------------|--|---------------|
| 818721001 | Rooster wit (486×433 mm) | 38 |
| 818721019 | Bodemrooster wit (486×300 mm) | 34 |
| 818721002 | Wijnrooster, Wit (486×395 mm) | 41 |
| 818899933 | Wielset (4 stuks) H=110 mm | 153 |
| 818899926 | Poten, rvs (4 stuks) H=135/200 mm (L2) | 123 |
| 819581051 | Kantelhaken (alleen voor glasdeurkast) | 17 |
| 819581052 | Pedaal deuropener | 165 |
| 818721007 | RVS bodemrooster (486×300 mm) | 54 |

| TECHNISCHE GEGEVENS | COMPACT KG 420 |
|-------------------------------------|-----------------------------------|
| Inhoud, bruto (liter) | 359 |
| Netto bruikbaar volume (liter) | 266 |
| Afmetingen B x D x H (mm) | 595 x 674 x 1875 |
| Gewicht, verpakt (kg) | 84 |
| Koelcapaciteit bij -10°C (Watt) | 199 |
| Koelcapaciteit bij -25°C (Watt) | - |
| Aansluiting / Aansluitwaarde (Watt) | 230V, 50 Hz / 103 |
| Energie Efficiëntieklasse | D |
| Energie verbruik Ecodesign (kWh) | 676 |
| Geluidsniveau – dB(A) | 34.2 |
| GWP | 3 |
| Koelmiddel | R600a / 0.05 kg / CO2e 0.14 kg |

GRAM COMPACT 610

- Luchtcirculatie systeem
- Rechts afgehangen deur incl. slot
- Deur is om te hangen (alleen dichte deur)
- 4 grijze roosters
- Automatische ontdooiing met herverdamming van het ontdooiwater
- Glasdeur kast met geïntegreerde LED verlichting



COMPACT 610 RG



COMPACT 610 LG

| COMPACT | K 610 RG | F 610 RG | K 610 LG | F 610 LG |
|----------------------|-----------|-----------|------------------|------------------|
| Artikelnummer | 866100041 | 866100241 | 866100061 | 866100261 |
| Temperatuurbereik | +2/+12°C | -25/-5°C | +2/+12°C | -25/-5°C |
| Prijzen - EUR | 2890 | 3235 | 2845 | 3165 |
| Materiaal | | | | |
| Uitwendig | RvS | RvS | Witte uitvoering | Witte uitvoering |
| Inwendig | ABS grijs | ABS grijs | ABS grijs | ABS grijs |

| ARTIKEL NR. | TOEBEH. (LOSSE LEVERING) | PRIJZEN - EUR |
|-------------|---|---------------|
| 818899926 | Poten, rvs (4 stuks) H=135/200 mm (L2) | 123 |
| 818880008 | Grijs draadrooster (530x650 mm) | 49 |
| 818880007 | Roestvast draadrooster (530x650 mm) excl. dragers | 73 |
| 818899905 | Wielset H=125 mm | 153 |
| 818880003 | RVS roosterdragerset (611 mm) | 33 |
| 819581053 | Pedaal deuropener | 165 |

| TECHNISCHE GEGEVENS | COMPACT K 610 | COMPACT F 610 |
|-------------------------------------|--------------------------------|-------------------------------|
| Inhoud, bruto (liter) | 583 | 583 |
| Netto bruikbaar volume (liter) | 436 | 436 |
| Afmetingen B x D x H (mm) | 695 x 875 x 2017 | 695 x 875 x 2017 |
| Gewicht, verpakt (kg) | 110 | 113 |
| Koelcapaciteit bij -10°C (Watt) | 354 | - |
| Koelcapaciteit bij -25°C (Watt) | - | 512 |
| Aansluiting / Aansluitwaarde (Watt) | 230V, 50 Hz / 291 | 230V, 50 Hz / 485 |
| Energie Efficiëntieklasse | C | D |
| Energie verbruik Ecodesign (kWh) | 489 | 2566 |
| Geluidsniveau - dB(A) | 44.2 | 49.3 |
| GWP | 3 | 3 |
| Koelmiddel | R600a / 0.10 kg / CO2e 0.31 kg | R290 / 0.09 kg / CO2e 0.28 kg |



2/1 GN

GRAM COMPACT 610

- Luchtcirculatie systeem
- Rechts afgehangen deur incl. slot
- Deur is om te hangen (alleen dichte deur)
- 4 grijze roosters
- Automatische ontdooiing met herverdamming van het ontdooiwater
- Glasdeur kast met geïntegreerde LED verlichting



COMPACT 610 RG



COMPACT 610 LG

| COMPACT | KG 610 RG | KG 610 LG |
|----------------------|-----------|------------------|
| Artikelnummer | 866140041 | 866140061 |
| Temperatuurbereik | +2/+12°C | +2/+12°C |
| Prijzen - EUR | 3430 | 3370 |
| Materiaal | | |
| Uitwendig | RvS | Witte uitvoering |
| Inwendig | ABS grijs | ABS grijs |

| ARTIKEL NR. | TOEBEH. (LOSSE LEVERING) | PRIJZEN - EUR |
|-------------|---|---------------|
| 818899926 | Poten, rvs (4 stuks) H=135/200 mm (L2) | 123 |
| 818880008 | Grijs draadrooster (530x650 mm) | 49 |
| 818880007 | Roestvast draadrooster (530x650 mm) excl. dragers | 73 |
| 818899905 | Wielset H=125 mm | 153 |
| 818880003 | RVS roosterdragerset (611 mm) | 33 |
| 819581053 | Pedaal deuropener | 165 |

| TECHNISCHE GEGEVENS | COMPACT KG 610 |
|-------------------------------------|-----------------------------------|
| Inhoud, bruto (liter) | 583 |
| Netto bruikbaar volume (liter) | 418 |
| Afmetingen B x D x H (mm) | 695 x 868 x 2010 |
| Gewicht, verpakt (kg) | 122 |
| Koelcapaciteit bij -10°C (Watt) | 422 |
| Koelcapaciteit bij -25°C (Watt) | - |
| Aansluiting / Aansluitwaarde (Watt) | 230V, 50 Hz / 300 |
| Energie Efficiëntieklasse | |
| Energie verbruik Ecodesign (kWh) | - |
| Geluidsniveau - dB(A) | 44.7 |
| GWP | 3 |
| Koelmiddel | R600a / 0.10 kg / CO2e 0.31 kg |

Prijzen in EUR excl. BTW

HOUDT HET KOEL

VERMINDER UW WERKLAST EN HOUDT DE KOELKETEN ONONDERBROKEN

Roll-in-kasten zijn ontworpen voor tijdelijke gekoelde opslag binnen een productielijn die bijvoorbeeld tussen blastchillers en koelruimtes geplaatst kunnen worden. Door gebruik te maken van roll-in-kasten wordt het koelproces niet onderbroken, waardoor handmatige handelingen en herladen geminimaliseerd wordt. Roll-in-kasten worden gewoonlijk gebruikt voor commerciële keukens met een focus op productie, bereiding en kook-koel-werkzaamheden.

EFFECTIEVE TEMPERATUURREGELING: HYGIËNISCH, VEILIG EN ROBUUST

1. | Veiligheid staat voorop – regelaar met ingebouwd alarm, deursurveillance en noodprogramma's
2. | Verlichting door middel van twee hallogeenlampen wanneer de deur geopend is (modellen met geïsoleerde deur)
3. | Stabiele temperatuur door middel van luchtcirculatiesysteem
4. | Afneembaar deurrubber voor eenvoudig reinigen
5. | Nikkelvrij roestvrij staal: geen risico op allergische reacties
6. | Deur links of rechts afgehanden (af fabriek, later omhangen niet mogelijk). Deur voorzien van werpsluiting met slot
7. |  Kasten met glazen deuren zijn uitgerust met een geïntegreerd licht
8. | Stootkussens beschermen de rvs oppervlakken tegen botsen en stoten
9. | Een roestvrij stalen bodem met oprijplaat is optioneel voor K- & M-modellen. Roll-in-vriezer is standaard uitgerust met een verwarmde bodemplaat





K & M 1500-KOELKAST

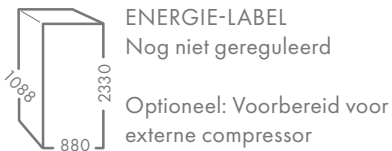

Interne afmetingen B 720 x D 895 x H 1900



KG 1500-KOELKAST MET GLAZEN DEUR

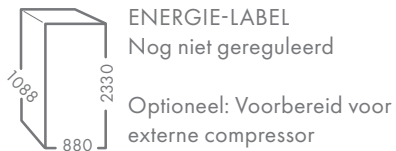

Interne afmetingen B 720 x D 895 x H 1900



F1500-VRIEZER

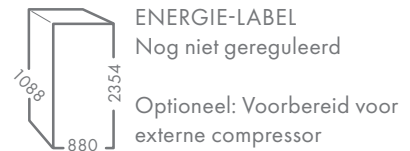

Interne afmetingen B 720 x D 895 x H 1900

GEBRUIKSOMGEVING



Catering Horeca Bakkerij

* Enkel voor voedselopslag;
niet voor bio-medische doeleinden

- ✓ Met een interne vrije hoogte van 1900 mm zijn de kasten ideaal voor de meeste trolley's die tegenwoordig in commerciële keukens gebruikt worden
- ✓ Kast voor intensief gebruik. Klimaatklasse 5. Geschikt voor gebruik bij omgevingstemperaturen tot +40°C (tropisch)
- ✓ Hoge prestaties: Temperatuur blijft stabiel ondanks vaak openen van de deur

TEMPERATUURBEREIK

| | | |
|----------------------|----------------------|----------------------|
| K +2/+12°C | M -5/+12°C | F -25/-5°C |
|----------------------|----------------------|----------------------|

Koelkast Dieptekoeling Vriezer

MATERIALEN & COMBINATIES

EXTERIEUR

Roestvrij staal

INTERIEUR

Roestvrij staal

Roestvrij staal is nikkelvrij

GRAM PROCESS – Roll-in

- Deur rechtsdraaiend (standaard) of linksdraaiend (alleen vanaf fabriek)
– later omhangen niet mogelijk
- Werppluiging
- Deur slot
- Luchtcirculatie systeem
- Geïntegreerd licht (KG)
- Verwarmde vloer is standaard voor vriezers



PROCESS K/M 1500



PROCESS F 1500



PROCESS KG 1500

| PROCESS | K 1500 | M 1500 | F 1500 | KG 1500 |
|-------------------------------------|-----------|-----------|-----------|-----------|
| Artikel nr. (Ingebouwde compressor) | 861500021 | 861500121 | 861500221 | 861510321 |
| Temperatuurbereik | +2/+12°C | -5/+12°C | -25/-5°C | +2/+12°C |

PRIJZEN – EUR

| | | | | |
|--|-------|-------|-------|-------|
| Ingebouwde compressor | 6.525 | 6.675 | 7.435 | 7.235 |
| Voorbereid voor externe compressor (R134a/R404A) | 6.110 | 6.255 | 7.020 | 6.820 |

Separate modellen met ventiel voor koudemiddel:
R407A, R407F, R448A, R449A, R452A, R455A, R513A (K/M-Modellen)

MATERIAAL

| | | | | |
|--------------------------------------|-----------|-----------|-------|-----------|
| Uitwendig | RvS | RvS | RvS | RvS |
| Inwendig | RvS | RvS | RvS | RvS |
| RvS bodem inclusief oprijplaat | Optioneel | Optioneel | - | Optioneel |
| Verwarmde bodem inclusief oprijplaat | Optioneel | Optioneel | Incl. | Optioneel |

| Artikel nr. | Toebeh. (losse levering) | EUR |
|-------------|---|-----|
| 818649901 | Verwarmde bodem inclusief oprijplaat (100 mm) | 583 |
| 818649902 | RvS bodem inclusief oprijplaat (100 mm) | 420 |

| TECHNISCHE GEGEVENS | PROCESS K 1500 | PROCESS M 1500 | PROCESS F 1500 | PROCESS KG 1500 |
|--------------------------|--|-------------------|-------------------|-------------------|
| Koelcapaciteit bij -10°C | 719 Watt | 719 Watt | – | 719 Watt |
| Koelcapaciteit bij -25°C | – | – | 633 Watt | – |
| Aansluitwaarde | 444 Watt | 529 Watt | 658 Watt | 444 Watt |
| Inhoud, bruto | 1422 ltr. | 1422 ltr. | 1422 ltr. | 1422 ltr. |
| Inhoud, netto | 1273 ltr. | 1273 ltr. | 1273 ltr. | 1273 ltr. |
| Gewicht, bruto | 185 kg | 185 kg | 185 kg | 195 kg |
| Afmetingen:: | | | | |
| Inwendig (W x D x H) mm | 720 x 895 x 1900 | 720 x 895 x 1900 | 720 x 895 x 1900 | 720 x 902 x 1900 |
| Uitwendig (W x D x H) mm | 880 x 1088 x 2338 | 880 x 1088 x 2338 | 880 x 1088 x 2354 | 880 x 1088 x 2338 |
| Isolatie | 60 mm (cyclopentaan) | | | |
| Aansluitspanning | 230V, 50 Hz | | | |
| Koelmiddel | PROCESS K 1500: R 290/ 0.10 kg / CO ₂ e 0.31 kg PROCESS KG 1500: R 290/ 0.10 kg / CO ₂ e 0.31 kg PROCESS F 1500: R 290/ 0.11 kg / CO ₂ e 0.32 kg | | | |

HET **PRIMAIRE** WERKSTATION VAN DE CHEF



GASTRO 07 SALADETTE

EEN MODULAIR WERKPAARD

Een gekoelde werkbank is het primaire werkstation van de chef. Daarom neemt deze vaak een centrale positie in de keuken in. Naast zijn opslagfunctie heeft de werkbank een centrale rol van bereiding tot het serveren van het voedsel.

De GRAM GASTRO 07- en 08-series bieden modulaire gekoelde werkbanken in verschillende configuraties. Ze zijn populair onder onze klanten omdat ze dag in dag uit moeiteloos blijven presteren.

TEMPERATUURBEREIK

| | | | |
|----------------------|---------------------|----------------------|----------------------|
| K +2/+12°C | K 0/+10°C | M -5/+12°C | F -25/-5°C |
|----------------------|---------------------|----------------------|----------------------|

Koelkast

Snack counter

Dieptekoeling

Vriezer

BEKNOPT OVERZICHT

- ✓ Toepassingsgebieden: van grote commerciële keukens tot een kleine broodjeszaak. Voor open of gesloten keukens, voor uitgifte of voorbereiding en voor opslag van voedsel
- ✓ Werkbanken voor voedselbereiding in catering, restaurants of cafés. Snack counters hebben een kleinere diepte waardoor ze eenvoudig onder kookapparatuur geplaatst kunnen worden
- ✓ Kasten voor intensief gebruik: Klimaatklasse 5-koelkasten voor professionele keukens. Vriezers: Klimaatklasse 4
- ✓ Werkbanken met hoge prestaties: stabiele temperaturen ondanks het vaak openen van deuren
- ✓ Gastronorm standaard

SPECIFIEKE KENMERKEN

HYGIËNE, ERGONOMIE EN DUURZAAMHEID

1. | 'Druppelranden' onder werkbladen voorkomt het binnendringen van water
2. | Werkblad met opstaande rand voorkomt vuil en water achter de werkbank
3. | Luchtcirculatiesysteem voor stabiele temperatuur
4. | Afneembare lade- en deurrubbers voor eenvoudig reinigen
5. | De binnenkant is afgerond wat het schoonmaken vereenvoudigd
6. | Ergonomisch werkstation met aanpasbare hoogte en elektronische bediening*

7. | Kantelvrije roosters en ladenstop tegen uittrekken
8. | Extra lange telescooprails op lades – GN-trays kunnen er in- en uitgetild worden zonder te kantelen
9. | Maximale hygiëne: afgeronde hoeken en minimale schroeven voor gemakkelijk reinigen
10. | Gemaakt van nikkelvrij roestvrij staal – geen kans op allergische reacties

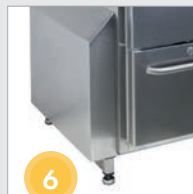

*ULTIEME ERGONOMIE
Volledig flexibele werkhogte
tussen 850 – 1050 mm
met elektrische verstelling,
optioneel.

GEBRUIKSOMGEVING



Catering Onderwijs Horeca Recreatie Scheepvaart Bakkerij Gezondheidszorg*

* Enkel voor voedselopslag; niet voor bio-medische doeleinden

VOEDSELVEILIG



Dankzij het luchtverdelings-systeem van Gram blijven de temperaturen binnenin te allen tijde op een constante en correcte temperatuur. Dit omvat het snel herstellen van de temperatuur na het openen van de deur.

MODULARITEIT EN SCHAALBAARHEID

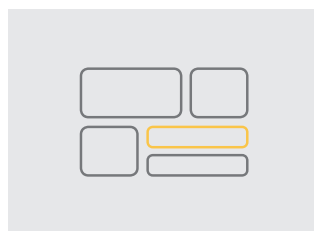

Met GRAM GASTRO 07 & 08 kunt u uw eigen werkplek bouwen. Kies uw combinatie van werkblad, deuren en lades, poten of zwenkwielen of elektrische verhoging, temperatuurbereik en accessoires.

EENVOUDIG IN ONDERHOUD



Een compacte uitschuifbare koeleenheid voor gemakkelijke toegang voor onderhoud en servicewerkzaamheden. Verwijderbare en gemakkelijk te reinigen condensofilters en deurrubbers.

HOGE STANDAARD IN HYGIËNE

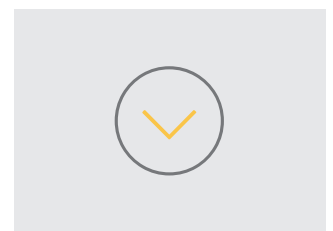

Ontworpen voor gemakkelijk reinigen met overal gladde oppervlakken. Andere specifieke eigenschappen worden hierboven belicht.

PRODUCTAANBOD

70 CM DIEP. 1/1 GASTRONORM. EINDELOOS VEEL TOEPASSINGEN.

EEN VERScheidenHEID AAN OPTIES

GASTRO 07 PAST ZICH EENVOUDIG AAN

Begin met het samenstellen van uw GASTRO 07-werkbank:

- Beschikbaar met 3 temperatuurbereiken
- Beschikbaar met twee, drie of vier secties
- Werkbladopties zoals op de tekening
- Deuren, 1/2 ladesets of 1/3 ladesets (geen lades links in een Pizza Prep werkbank; geen lades in vrieswerkbanken met compressor).
- Met of zonder sloten
- Poten, zwenkwielen, op sokkel of elektrische verhoging
- Ongekoelde opstand met 2 platen

MONTAGE OP POTEN, ZWENKWIJLEN OF SOKKEL



L1: 100 - 130 mm - L2 (standaard): 135 - 200 mm

L3: 185 - 250 mm - C1: zwenkwielen 127 mm

C2: zwenkwielen 155 mm

Vorbereid voor sokkelmontage zonder extra kosten.

MATERIALEN & COMBINATIES

EXTERIEUR

Roestvrij staal

INTERIEUR

Roestvrij staal

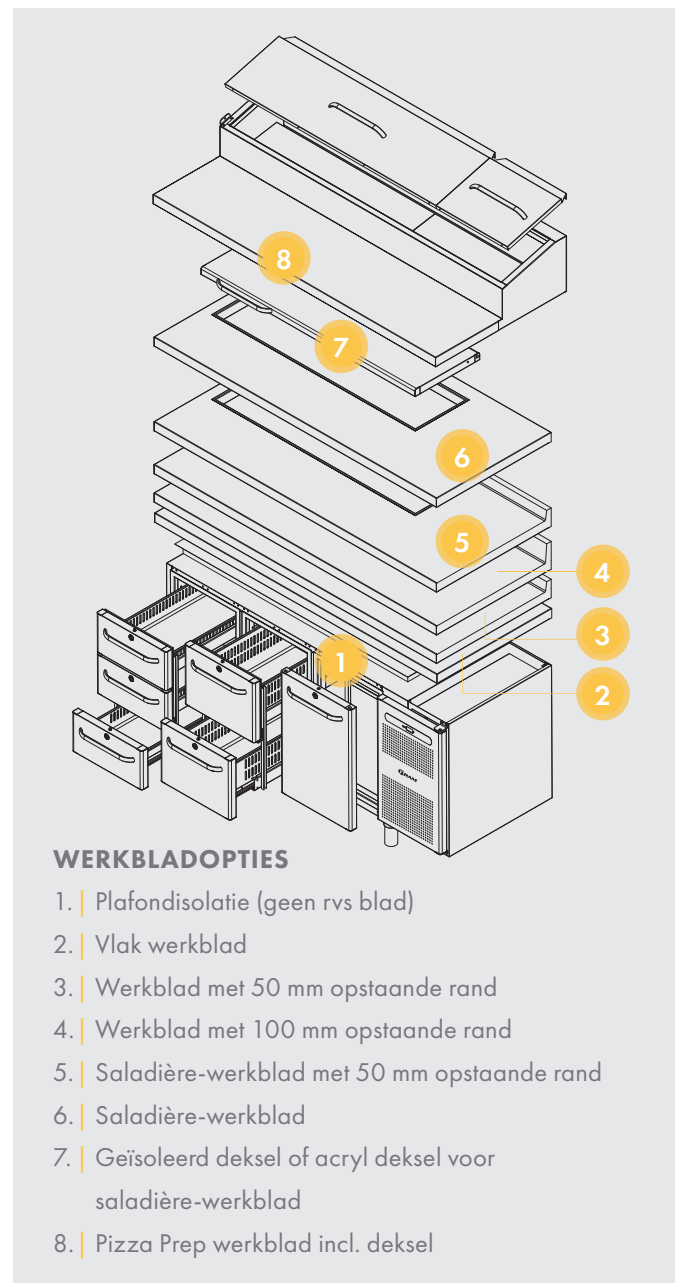

WERKBLADOPTIES

1. | Plafondisolatie (geen rvs blad)
2. | Vlak werkblad
3. | Werkblad met 50 mm opstaande rand
4. | Werkblad met 100 mm opstaande rand
5. | Saladière-werkblad met 50 mm opstaande rand
6. | Saladière-werkblad
7. | Geïsoleerd deksel of acryl deksel voor saladière-werkblad
8. | Pizza Prep werkblad incl. deksel

Roestvrij staal is nikkelvrij



GASTRO 1407
(2 secties)

ENERGIE-LABEL van getoonde configuratie

☛ Koelkast (K) **D** (M) **E**



GASTRO 1807
(3 secties)

ENERGIELABEL van getoonde configuratie

☛ Koelkast (K) **D** (M) **E**



GASTRO 2207
(4 secties)

ENERGIE-LABEL van getoonde configuratie

☛ Koelkast (K) **D**



Uitvoeringen met lade zijn niet leverbaar voor GASTRO Versie M 2207 CS en voor geen enkele uitvoering vries werkbanken



GASTRO 07 SALADIÈRE

(2/3/4 secties, van getoonde configuratie)

ENERGIE-LABEL

(K) Nog niet gereguleerd



2 secties: B 1289 - 4 secties: B 2163



GASTRO 07 PIZZA PREP

(2/3/4 secties, van getoonde configuratie)

ENERGIE-LABEL

(K) Nog niet gereguleerd



2 secties: B 1289 - 4 secties: B 2163



GASTRO 07 SNACK COUNTER

(2/3 secties, alleen lades)

ENERGIE-LABEL

☛ Koelkast (K) **D**



2 secties: B 1400

GRAM GASTRO 07 – Werkbanken

- 1/1 GN Werkbanken
- 6 verschillende werkblad mogelijkheden
- RvS in- en uitwendig
- Werkbladonderkant met "druppelrand" voorkomt water in de werkbank
- RVS roosters incl. dragers (325 x 530 mm)
- Poten of wielen naar keuze - standaard L2
- Deuren, laden of combinatie van beide (Vries alleen deuren)



GASTRO 1407



GASTRO 1807



GASTRO 2207

| GASTRO | 1407 DL/DR | | | 1807 DL/DL/DR | | | 2207 DL/DL/DL/DR | | |
|-------------------------------------|------------|-----------|-----------|---------------|-----------|-----------|------------------|-----------|-----------|
| | K | M | F | K | M | F | K | M | F |
| Artikel nr. (Ingebouwde compressor) | 861400021 | 861401593 | 861400221 | 861800021 | 861802356 | 861800221 | 862200021 | 862202038 | 862200221 |
| Temperatuurbereik | +2/+12°C | -5/+12°C | -25/-5°C | +2/+12°C | -5/+12°C | -25/-5°C | +2/+12°C | -5/+12°C | -25/-5°C |

PRIJZEN – EUR

| | | | | | | | | | |
|--|-------|-------|-------|-------|-------|-------|-------|-------|-------|
| Ingebouwde compressor | 3.950 | 4.060 | 4.410 | 4.820 | 4.930 | 5.280 | 5.640 | 5.750 | 6.100 |
| Voorbereid voor externe compressor (R134a/R404A) | 3.570 | 3.680 | 4.030 | 4.440 | 4.550 | 4.900 | 5.260 | 5.370 | 5.720 |

Separate modellen met ventiel voor koudemiddel: R407A, R407F, R448A, R449A, R452A, R455A, R513A (K/M-Modellen)

MATERIAAL

| | | | |
|-----------|-----|-----|-----|
| Uitwendig | RVS | RVS | RVS |
| Inwendig | RVS | RVS | RVS |

| Meerprijzen t.o.v. standaard | CODE | 1407 CS | 1807 CS | 2207 CS |
|--|-------------|---------|---------|---------|
| Werkblad met 50 mm achteropstand | A5 | 80 | 80 | 80 |
| Werkblad met 100 mm achteropstand | A1 | 112 | 112 | 112 |
| Plafondisolatie | B | -256 | -286 | -296 |
| Zonder blad en zonder isolatie | U | -358 | -368 | -460 |
| Saladierwerkblad zonder RVS deksel | S | 144 | 144 | 144 |
| Acryl deksels (in geval van ongekoelde opstand) | PL | 106 | 130 | 162 |
| Dubbele ongekoelde opstand | O | 388 | 458 | 522 |
| Saladierwerkblad met RVS deksel | SL | 286 | 320 | 348 |
| Saladierwerkblad met 50 mm achteropstand | S5L | 318 | 356 | 378 |
| Slot (prijs per deur of lade) | LC | 35 | 35 | 35 |
| Ladenset, 2x1/2 laden (per sectie), koel* | 2D | 420 | 420 | 420 |
| Ladenset 3x1/3 laden (per sectie), koel* | 3D | 756 | 756 | 756 |
| Wielset, keuze uit: | | | | |
| H = 127 mm / H=155 mm / H = 177 mm / H = 205 mm | C1/C2/C3/C4 | - | - | - |
| Poten, keuze uit: | | | | |
| H = 100-135 mm / H = 135-200mm / H=185-250 mm | L1/L2/L3 | - | - | - |
| Elektrisch hefsysteem (voor werkbank met compressor) | V | 3.041 | 3.041 | 3.041 |

*) : Laden zijn niet mogelijk bij een Gastro M 2207 CS en bij geen enkele vries-werkbank

| Artikel nr. | Meerprijzen t.o.v. standaard | EUR |
|-------------|-------------------------------|-----|
| 818319901 | RVS draadrooster (325x530 mm) | 65 |
| 818310006 | Set geleiders | 33 |
| 818319915 | GN steg L=325 mm | 23 |



1/1 GN

GRAM GASTRO 07 – Werkbanken

| TECHNISCHE GEGEVENS | K 1407 | M 1407 | F 1407 | K 1807 | M 1807 | F 1807 | K 2207 | M 2207 | F 2207 |
|---------------------------|--|----------|------------|--|----------|----------|--|----------|----------|
| Inhoud, bruto | 345 ltr. | | | 506 ltr. | | | 668 ltr. | | |
| Bruikbare netto inhoud | 192 ltr. | | | 288 ltr. | | | 384 ltr. | | |
| Deursecties | 2 | | | 3 | | | 4 | | |
| RVS roosters (325x530 mm) | 4 | | | 6 | | | 8 | | |
| Aansluitspanning | 230V, 50 Hz | | | 230V, 50 Hz | | | 230V, 50 Hz | | |
| Afm, B x D x H | 1289 x 700 x 885/950 mm | | | 1726 x 700 x 885/950 mm | | | 2163 x 700 x 885/950 mm | | |
| Gewicht, bruto | 124 kg | | | 158 kg | | | 189 kg | | |
| GWP | 3 | | | 3 | | | 3 | | |
| Koelmiddel: | K/M: R 290/0.07 kg/CO2e 0,21 kg R 290/ 0.08 kg/CO2e 0,25 kg | | | R 290/0.07 kg/CO2e 0.23 kg R 290/0.08 kg/CO2e 0.25 kg | | | R 290/0.07 kg/CO2e 0.23 kg R 290/0.08 kg/CO2e 0.25 kg | | |
| | K 1407 | M 1407 | F 1407 | K 1807 | M 1807 | F 1807 | K 2207 | M 2207 | F 2207 |
| Koelcap. bij -10°C | 389 Watt | 389 Watt | – | 389 Watt | 389 Watt | – | 389 Watt | 719 Watt | – |
| Koelcap. bij -25°C | – | – | 614 Watt | – | – | 614 Watt | – | – | 714 Watt |
| Aansluitwaarde | 235 Watt | 275 Watt | 485 Watt | 235 Watt | 282 Watt | 492 Watt | 235 Watt | 412 Watt | 576 Watt |
| Energie-efficiëntieklasse | C | D | D | C | D | D | D | E | E |
| Energieverbruik/jaar | 914 kWh | 1474 kWh | 2042 kWh | 1244 kWh | 1866 kWh | 2730 kWh | 1597 kWh | 2205 kWh | 3493 kWh |
| Geluidsniveau | – | – | 48.0 dB(A) | – | – | – | – | – | – |

GRAM GASTRO 07 – Werkbanken

GASTRO 07 – 1407

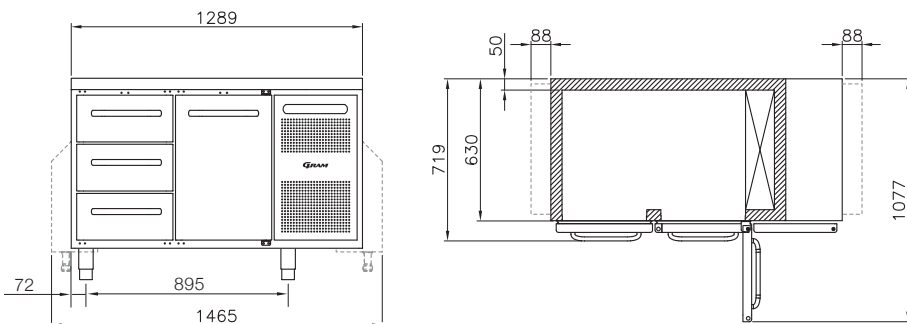

GASTRO 07 – 1807

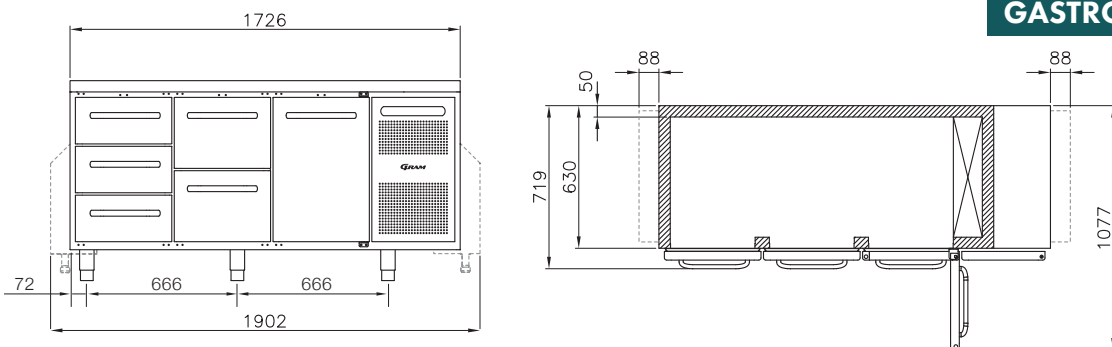

GASTRO 07 – 2207

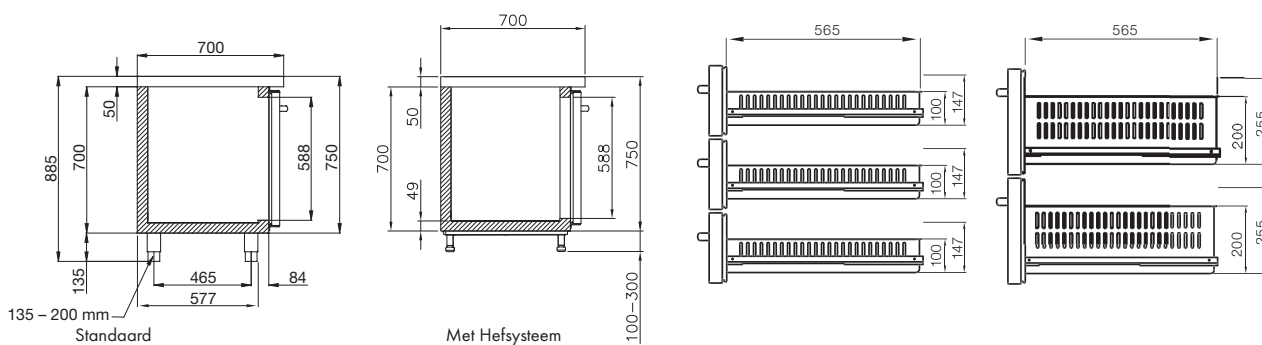
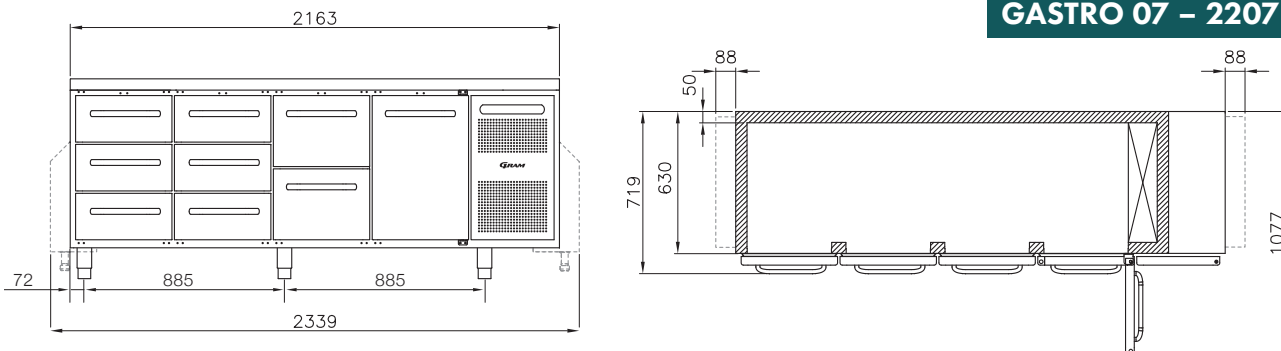



GN 1/1

GRAM GASTRO 07 – Werkbanken

Gekoelde werkbank



| K 1407 CSG A DL/DR L2 | | |
|-----------------------|-----------|-------|
| MODEL 1 | 861400021 | 3.950 |



| K 1807 CSG A DL/3D/3D L2 | | |
|--------------------------|-----------|-------|
| MODEL 12 | 861800655 | 6.332 |



| K 1407 CSG A DL/2D L2 | | |
|-----------------------|-----------|-------|
| MODEL 2 | 861400523 | 4.370 |



| K 1807 CSG A 2D/2D/2D L2 | | |
|--------------------------|-----------|-------|
| MODEL 13 | 861800514 | 6.080 |



| K 1407 CSG A DL/3D L2 | | |
|-----------------------|-----------|-------|
| MODEL 3 | 861400534 | 4.706 |



| K 1807 CSG A 2D/2D/3D L2 | | |
|--------------------------|-----------|-------|
| MODEL 14 | 861800647 | 6.416 |



| K 1407 CSG A 2D/2D L2 | | |
|-----------------------|-----------|-------|
| MODEL 4 | 861400510 | 4.790 |



| K 1807 CSG A 2D/3D/3D L2 | | |
|--------------------------|-----------|-------|
| MODEL 15 | 861800656 | 6.752 |



| K 1407 CSG A 2D/3D L2 | | |
|-----------------------|-----------|-------|
| MODEL 5 | 861400546 | 5.126 |



| K 1807 CSG A 3D/3D/3D L2 | | |
|--------------------------|-----------|-------|
| MODEL 16 | 861800657 | 7.088 |



| K 1407 CSG A 3D/3D L2 | | |
|-----------------------|-----------|-------|
| MODEL 6 | 861400616 | 5.462 |



| K 2207 CSG A DL/DL/DL/DR/L2 | | |
|-----------------------------|-----------|-------|
| MODEL 17 | 862200021 | 5.640 |



| K 1807 CSG A DL/DL/DR L2 | | |
|--------------------------|-----------|-------|
| MODEL 7 | 861800021 | 4.820 |



| K 2207 CSG A DL/DL/DL/2D/L2 | | |
|-----------------------------|-----------|-------|
| MODEL 18 | 862200553 | 6.060 |



| K 1807 CSG A DL/DL/2D L2 | | |
|--------------------------|-----------|-------|
| MODEL 8 | 861800599 | 5.240 |



| K 2207 CSG A DL/DL/DL/3D/L2 | | |
|-----------------------------|-----------|-------|
| MODEL 19 | 862200564 | 6.396 |



| K 1807 CSG A DL/DL/3D L2 | | |
|--------------------------|-----------|-------|
| MODEL 9 | 861800549 | 5.576 |



| K 2207 CSG A DL/DL/2D/2D/L2 | | |
|-----------------------------|-----------|-------|
| MODEL 20 | 862200522 | 6.480 |



| K 1807 CSG A DL/2D/2D L2 | | |
|--------------------------|-----------|-------|
| MODEL 10 | 861800511 | 5.660 |



| K 2207 CSG A DL/DL/2D/3D/L2 | | |
|-----------------------------|-----------|-------|
| MODEL 21 | 862200511 | 6.816 |



| K 1807 CSG A DL/2D/3D L2 | | |
|--------------------------|-----------|-------|
| MODEL 11 | 861800620 | 5.996 |



| K 2207 CSG A DL/2D/2D/2D/L2 | | |
|-----------------------------|-----------|-------|
| MODEL 22 | 862200533 | 6.900 |

Prijzen in EUR excl. BTW

GRAM GASTRO 07

Gekoelde Werkbank



| K 2207 CSG A DL/2D/2D/3D/L2 | | |
|-----------------------------|-----------|-------|
| MODEL 23 | 862200607 | 7.236 |



| K 2207 CSG A 2D/2D/2D/3D L2 | | |
|-----------------------------|-----------|-------|
| MODEL 27 | 862200610 | 7.656 |



| K 2207 CSG A DL/2D/3D/3D/L2 | | |
|-----------------------------|-----------|-------|
| MODEL 24 | 862200608 | 7.572 |



| K 2207 CSG A 2D/2D/3D/3D L2 | | |
|-----------------------------|-----------|-------|
| MODEL 28 | 862201735 | 7.992 |



| K 2207 CSG A DL/3D/3D/3D/L2 | | |
|-----------------------------|-----------|-------|
| MODEL 25 | 862200609 | 7.908 |



| K 2207 CSG A 2D/3D/3D/3D L2 | | |
|-----------------------------|-----------|-------|
| MODEL 29 | 862200612 | 8.328 |



| K 2207 CSG A 2D/2D/2D/2D/L2 | | |
|-----------------------------|-----------|-------|
| MODEL 26 | 862200544 | 7.320 |



| K 2207 CSG A 3D/3D/3D/3D L2 | | |
|-----------------------------|-----------|-------|
| MODEL 30 | 862200542 | 8.664 |

Saladière Werkbank



| K 1407 CSG SL DL/DR L2 | | |
|------------------------|-----------|-------|
| MODEL 31 | 861400071 | 4.236 |



| K 1807 CSG SL DL/DL/DR L2 | | |
|---------------------------|-----------|-------|
| MODEL 32 | 861800071 | 5.140 |



| K 2207 CSG SL DL/DL/DL/DR L2 | | |
|------------------------------|-----------|-------|
| MODEL 33 | 862200071 | 5.988 |

GRAM Pizza Prep Koelwerkbank & Snack Counter

Pizza Prep Koelwerkbank



| K 1407 CSG PT DL/DR L2 | | |
|------------------------|-----------|-------|
| MODEL 34 | 861400951 | 5.430 |



| K 2207 CSG PT DL/DL/DR L2 | | |
|---------------------------|-----------|-------|
| MODEL 36 | 862200988 | 8.105 |



| K 1807 CSG PT DL/DL/DR L2 | | |
|---------------------------|-----------|-------|
| MODEL 35 | 861801173 | 6.840 |

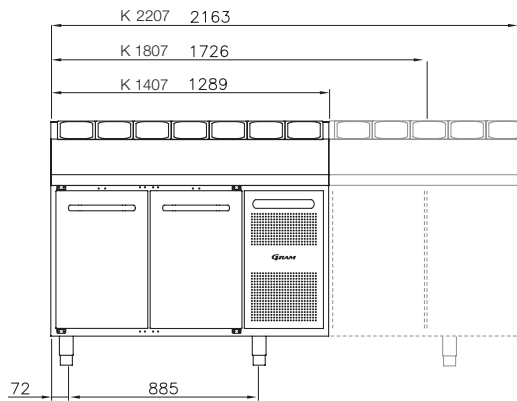
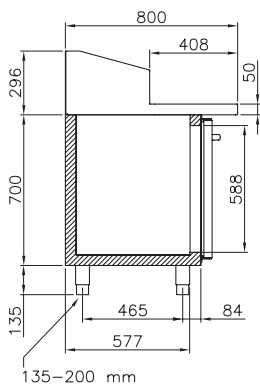

Max. diepte van de GN bakken: 150 mm

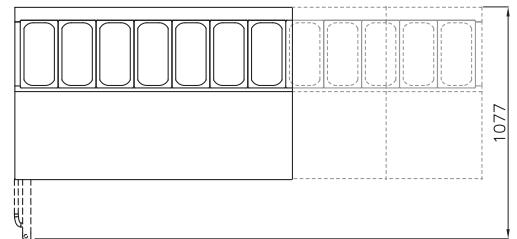

Gram Snack Counter



| KS 0-4H | |
|-----------|-------|
| 897000525 | 4.945 |



| KS 0-6H | |
|-----------|-------|
| 897000550 | 6.355 |

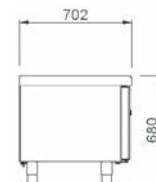
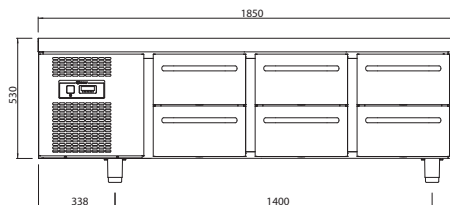
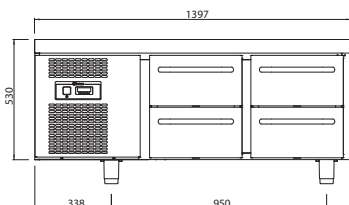

PRODUCTAANBOD

80 CM DIEP. 2/1 GASTRONORM. DOORGEEF- OF STANDAARD UITVOERING

ALS WERKEILAND OF TEGEN DE MUUR GEPLAATST

OMDAT ELKE KEUKEN ANDERS IS

Begin met het configureren van uw GASTRO 08-werkbank:

- Deuren aan 1 of 2 kanten
- Beschikbaar met 3 temperatuurbereiken (doorgeefmodel enkel als koelwerkbank, (K))
- Beschikbaar met twee of drie secties
- Werkbladopties zoals op de tekening
- Deuren met of zonder slot
- Poten, zwenkwielen, op sokkel of elektrische verhoging
- Ongekoelde opstand met 2 platen

MONTAGE OP POTEN, ZWENKWIELEN OF SOKKEL



L1: 100 - 130 mm - **L2** (standaard): 135 - 200 mm

L3: 185 - 250 mm - **C1:** zwenkwielen 127 mm

C2: zwenkwielen 155 mm

Vorbereid voor sokkelmontage zonder extra kosten.

MATERIALEN & COMBINATIES

EXTERIEUR

Roestvrij staal

INTERIEUR

Roestvrij staal

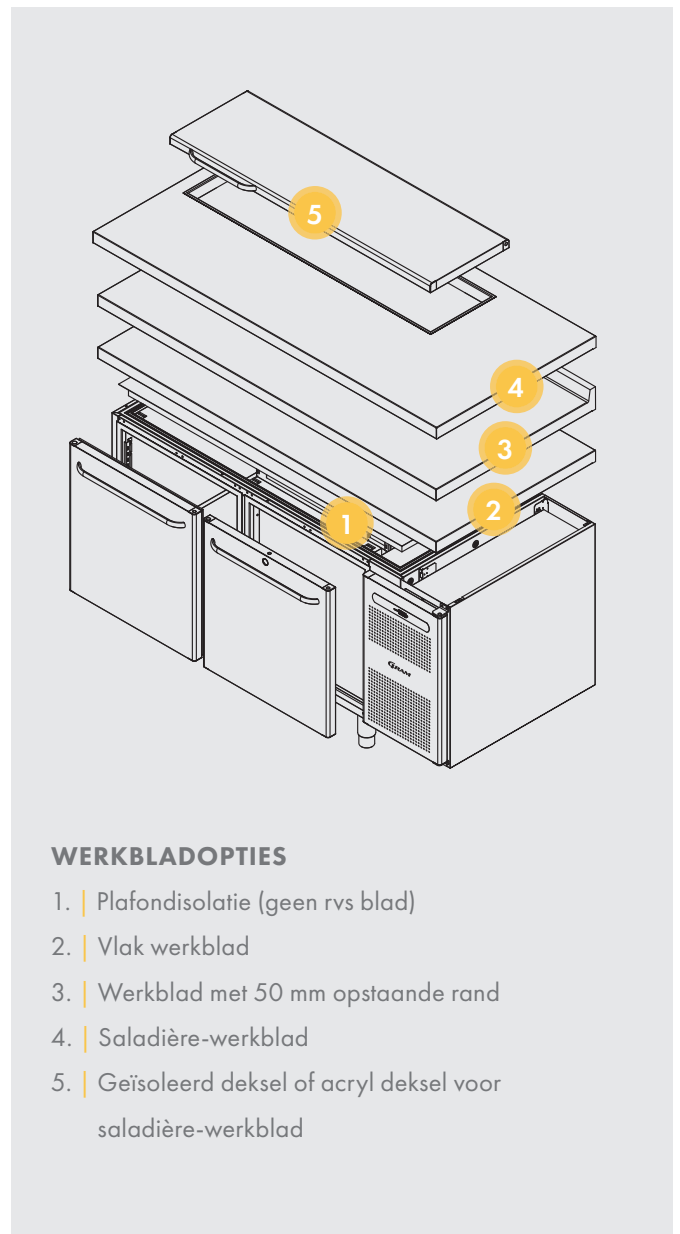

WERKBLADOPTIES

1. | Plafondisolatie (geen rvs blad)
2. | Vlak werkblad
3. | Werkblad met 50 mm opstaande rand
4. | Saladière-werkblad
5. | Geïsoleerd deksel of acryl deksel voor saladière-werkblad

Roestvrij staal is nikkelvrij



GRAM GASTRO 08

Zie website voor alle modellen:
www.hoshizaki-europe.com



GASTRO 1808
(2 secties)

ENERGIE-LABEL

☁ Koelkast (K) **C** (M) **D** (F) **D**



GASTRO 2408
(3 secties)

ENERGIE-LABEL

☁ Koelkast (K) **D** (M) **E**



GASTRO 1808/2408 SALADIÈRE
(2/3 secties)

ENERGIE-LABEL

(K) Nog niet gereguleerd



2 secties: B 1700



GASTRO 1808 D
(2 secties) DOORGEEF MODEL

ENERGIE-LABEL

(K) Nog niet gereguleerd



GASTRO 2408 D
(3 secties) DOORGEEF MODEL

ENERGIE-LABEL

(K) Nog niet gereguleerd



**GASTRO 1808/2408 D SALADIÈRE
MET ONGEKOELDE OPSTAND**
(2/3 secties) DOORGEEF MODEL

ENERGIE-LABEL

(K) Nog niet gereguleerd



2 secties: B 1700

GRAM GASTRO 08 – Werkbanken

- 2/1 GN Werkbanken
- Doorgeef werkbank mogelijk
- 3 verschillende werkblad mogelijkheden
- RvS in- en uitwendig
- Werkbladonderkant met "druppelrand" voorkomt water in de werkbank
- 2 RvS roosters (530x650 mm) per sectie
- Poten of wielen; standaard L2 poten
- Keuze uit links/rechts afgehangen deuren



GASTRO 1808



GASTRO 2408

| GASTRO | 1808 DL/DR | | | 2408 DL/DL/DR | |
|-------------------------------------|------------|-----------|-----------|---------------|-----------|
| | K | M | F | K | M |
| Artikel nr. (Ingebouwde compressor) | 861810021 | 861810121 | 861810221 | 862410021 | 862410121 |
| Temperatuurbereik | +2/+12°C | -5/+12°C | -25/-5°C | +2/+12°C | -5/+12°C |
| PRIJZEN – EUR | | | | | |
| Ingebouwde compressor | 4.895 | 5.015 | 5.505 | 5.920 | 6.040 |
| MATERIAAL | | | | | |
| Uitwendig | RvS | | | RvS | |
| Inwendig | RvS | | | RvS | |

| Meerprijzen t.o.v. standaard | CODE | 1808 CS | 2408 CS |
|--|-------------|------------------|---------|
| Opties voor koelers en vriezers | | | |
| Werkblad met 50 mm achteropstand | A5 | 114 | 134 |
| Plafondisolatie | B | -339 | -396 |
| Zonder blad, zonder isolatie | U | -652 | -813 |
| Slot (prijs per deur) | LC | 35 | 35 |
| Wielset, H = 127 mm / H=155 mm / H = 177 mm / H = 205 mm | C1/C2/C3/C4 | Zonder meerprijs | |
| Poten, H = 100-135 mm / H = 135-200mm / H=185-250 mm | L1/L2/L3 | Zonder meerprijs | |
| Elektrisch hefsysteem (voor werkbank met compressor) | V | 3.041 | 3.041 |

| Artikel nr. | OPTIES | EUR |
|-------------|---|-----|
| 818880007 | RVS draadrooster (530x650 mm) excl. dragers | 73 |
| 818310048 | RVS roosterdragere (660 mm) | 33 |
| 818319915 | GN steg L=325 mm | 23 |



2/1 GN

GRAM GASTRO 08 – Werkbanken

| TECHNISCHE GEGEVENS | K/M 1808 | F 1808 | K/M 2408 |
|---------------------------|--------------------------------------|--------------------------------|--------------------------------------|
| Inhoud, bruto | 586 ltr. | 586 ltr. | 865 ltr. |
| Bruikbare netto inhoud | 382 ltr. | 382 ltr. | 552 ltr. |
| Deursecties | 2 | 2 | 3 |
| Afm., B x D x H (mm) | 1698 x 800 x 885/950 | 1698 x 800 x 885/950 | 2340 x 800 x 885/950 |
| Gewicht, bruto | 184 kg | 184 kg | 212 kg |
| Koelcap. bij -10°C | 389 Watt | | 389 Watt |
| Koelcap. bij -25°C | | 614 Watt | |
| Aansluitspanning | 230V, 50 Hz | 230V, 50 Hz | 230V, 50 Hz |
| Aansluitwaarde | 310 Watt | 600 Watt | 310 Watt |
| Energie-efficiëntieklasse | K 1808: C K 2408: D | F 1808: D | K 2408: D M 2408: E |
| Energieverbruik/jaar | K 1808: 1319 kWh M 1808: 1990 kWh | F 1808: 3072 kWh | K 2408: 1849 kWh M 2408: 2690 kWh |
| Geluidsniveau | 45.8 d(B)A | - | - |
| GWP | 3 | 3 | 3 |
| Koelmiddel | R 290/0.07 kg/CO2e 0.21 kg | R 290/0.08 kg/ CO2e 0.23 kg | R 290/0.07 kg/ CO2e 0.23 kg |

GRAM GASTRO 08 – Werkbanken

- 2/1 GN Werkbanken
- Doorgeef werkbank mogelijk
- 3 verschillende werkblad mogelijkheden
- RvS in- en uitwendig
- Werkbladonderkant met "druppelrand" voorkomt water in de werkbank
- 2 RvS roosters (530x650 mm) per sectie
- Poten of wielen, standaard L2 poten
- Keuze uit links/rechts afgehangen deuren



| GASTRO | 1808/2408 SL | | 1808/2408 D | | 1808/2408 D S OPL | |
|-------------------------------------|--------------|-----------|-------------|-----------|-------------------|----------------|
| | K 1808 SL | K 2408 SL | K 1808 D | K 2408 D | K 1808 D S OPL | K 2408 D S OPL |
| Artikel nr. (Ingebouwde compressor) | 861810071 | 862410071 | 861820021 | 862420021 | 861820071 | 862420071 |
| Temperatuurbereik | +2/+12°C | +2/+12°C | +2/+12°C | +2/+12°C | +2/+12°C | +2/+12°C |
| PRIJZEN – EUR | | | | | | |
| Ingebouwde compressor | 5.310 | 6.415 | 5.305 | 6.395 | 6.178 | 7.374 |
| MATERIAAL | | | | | | |
| Uitwendig | RvS | | RvS | | RvS | |
| Inwendig | RvS | | RvS | | RvS | |

| Meerprijzen t.o.v. standaard | CODE | 1808 SL | 2408 SL | 1808 D | 2408 D | 1808 D S OPL | 2408 D S OPL |
|--|------|------------------|---------|------------------|--------|------------------|--------------|
| Opties voor koelers en vriezers | | | | | | | |
| Werkblad met 50 mm achteropstand | A5 | 114 | 134 | | | | |
| Plafondisolatie | B | | | -339 | -396 | | |
| Slot (prijs per deur) | LC | 35 | 35 | 35 | 35 | 35 | 35 |
| Opties voor saladieres | | | | | | | |
| Saladierewerkblad zonder RVS deksel | S | - | - | | | Incl. | Incl. |
| Dubbele ongekoelde opstand | O | 357 | 426 | | | Incl. | Incl. |
| Acryl deksel (in geval van ongekoelde opstand) | PL | - | - | | | Incl. | Incl. |
| Wielset, C1/C2/C3/C4 | | Zonder meerprijs | | Zonder meerprijs | | Zonder meerprijs | |
| Poten, L1/L2/L3 | | Zonder meerprijs | | Zonder meerprijs | | Zonder meerprijs | |
| Elektrisch hefsysteem | V | 3.041 | 3.041 | 3.041 | 3.041 | 3.041 | 3.041 |

| Artikel nr. | OPTIES | EUR |
|-------------|---|-----|
| 818880007 | RVS draadrooster (530x650 mm) excl. dragers | 73 |
| 818310048 | RVS roosterdragere (660 mm) | 33 |
| 818310049 | RVS roosterdragere D model (697mm) | 33 |
| 818319915 | GN steg L=325 mm | 23 |

GRAM GASTRO 08 – Werkbanken

| TECHNISCHE GEGEVENS | K 1808 SL | K 2408 SL | K 1808 D | K 2408 D |
|---------------------------|--------------------------------|--------------------------------|--------------------------------|--------------------------------|
| Inhoud, bruto | 586 ltr. | 865 | 586 ltr. | 865 ltr. |
| Deursecties | 2 | 3 | 2 | 3 |
| Afm., B x D x H (mm) | 1700 x 800 x 885/950 mm | 2340 x 800 x 885/950 mm | 1700 x 870 x 885/950 mm | 2340 x 870 x 885/950 mm |
| Gewicht, bruto | 184 kg | 212 kg | 204 kg | 242 kg |
| Koelcap. bij -10°C | 386 Watt | 386 Watt | 345 Watt | 345 Watt |
| Aansluitspanning | 230V, 50 Hz | 230V, 50 Hz | 230V, 50 Hz | 230V, 50 Hz |
| Aansluitwaarde | 310 Watt | 310 Watt | 310 Watt | 310 Watt |
| Energie-efficiëntieklasse | * | * | * | * |
| Energieverbruik/jaar | * | * | * | * |
| GWP | 3 | 3 | 3 | 3 |
| Koelmiddel | R 290/0.07 kg/ CO2e 0.23 kg | R 290/0.07 kg/ CO2e 0.23 kg | R 290/0.07 kg/ CO2e 0.23 kg | R 290/0.07 kg/ CO2e 0.23 kg |

*): Categorie nog niet gereguleerd

| TECHNISCHE GEGEVENS | K 1808 D S OPL | K 2408 D S OPL |
|---------------------------|----------------------------|-------------------------|
| Inhoud, bruto | 586 ltr. | 865 ltr. |
| Deursecties | 2 | 3 |
| Afm., B x D x H (mm) | 1700 x 870 x 885/950 mm | 2340 x 870 x 885/950 mm |
| Gewicht, bruto | 204 kg | 242 kg |
| Koelcap. bij -10°C | 386 Watt | 345 Watt |
| Aansluitspanning | 230V, 50 Hz | 230V, 50 Hz |
| Aansluitwaarde | 310 Watt | 310 Watt |
| Energie-efficiëntieklasse | * | * |
| Energieverbruik/jaar | * | * |
| GWP | 3 | |
| Koelmiddel | R 290/0.07 kg/CO2e 0.23 kg | |

*): Categorie nog niet gereguleerd

GRAM GASTRO 08 – Werkbanken

GASTRO 08 – 1808

GASTRO 08 – 2408

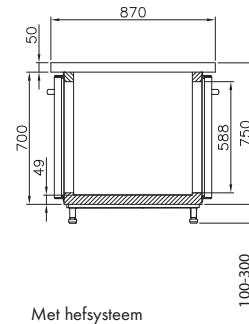
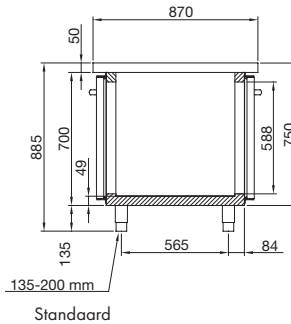
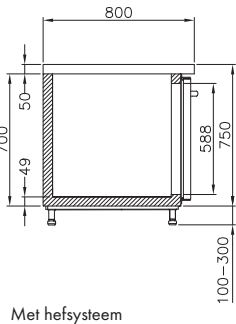
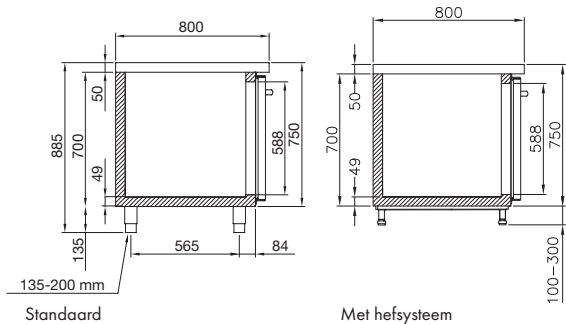
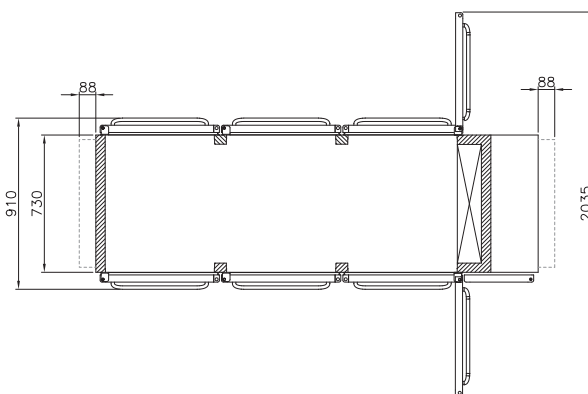
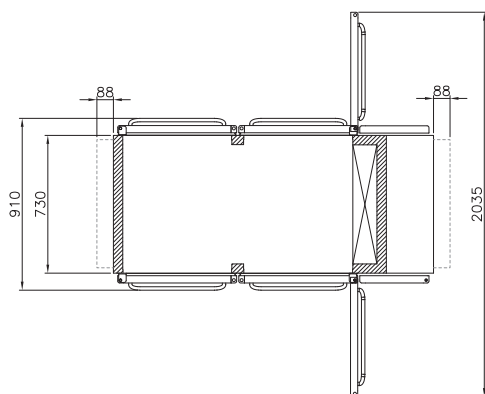
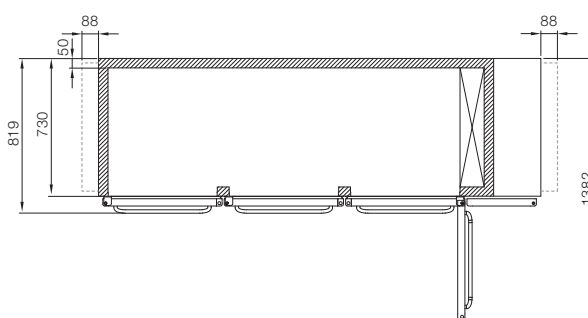
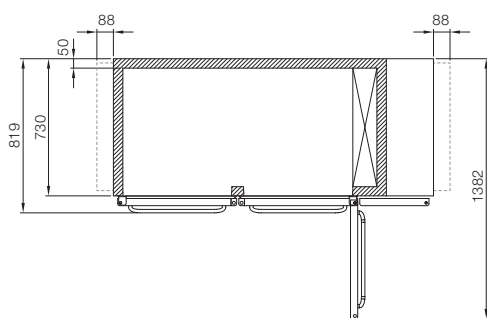
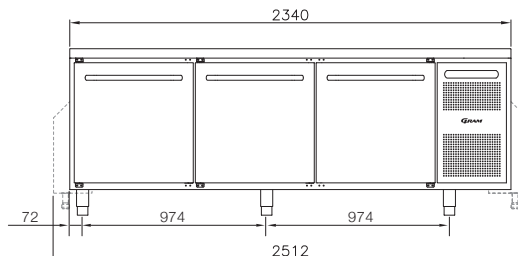
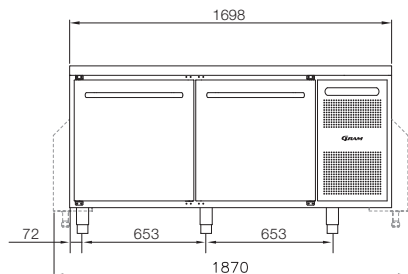



BEHEERSEN EN CONTROLEREN VAN KRITIEKE VOEDSELTEMPERATUREN



GRAM KPS 90

Zie multifunctionele Gram snelkoelers.

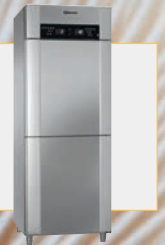

DE TEMPERATUURREGELING BEHEERSEN

Snel-koelen en vriezen zijn integrale onderdelen van elke kook-koel-cyclus in voedselproductie. Mogelijkheden om gekookt voedsel te koelen of bevriezen voor veilige opslag.

De GRAM KPS-serie is ontworpen om te voldoen aan alle reguleringen omtrent de perfect hygiënische transitie van het koken naar koelen van uw waardevolle product. Met capaciteiten van 22 kg tot 180 kg voor snel-koelers en 13 tot 180 kg voor snel-vriezers biedt deze serie geschikte opties voor verschillende keukeninrichtingen en doeleinden.

VOEDSELPRODUCTIE MET SNEL-KOELEN



VOEDSELPRODUCTIE MET SNEL-VRIEZEN





GRAM KPS SNELKOELERS/VRIEZERS

REACH-IN, ROLL-IN OF DOORRIJ

Ons doel is om altijd aan de individuele processen en vereisten te voldoen die eigen zijn aan verschillende segmenten, gastencapaciteiten of ruimtebeperkingen. Daarvoor biedt deze serie een aantal uitstekende opties.

 REACH-IN modellen:
KPS 21, 42

 ROLL-IN-modellen:
KPS 60, 90, 120, 180

 DOORRIJ-modellen:
KPS 120, 180

MODULARITEIT VOOR INDIVIDUELE BEHOEFTE

De grootste snel-koelers/vriezers KPS 120 en 180 zijn beschikbaar als modules om aan individuele behoeften te voldoen:

MODULE 1: GEEN CEL

Inclusief elektronische regelaar en de verdamper.

MODULE 2: UITGEBREID PAKKET INCL. CEL

Deze optie bevat een Gram-cel dat zorgt voor volledige compatibiliteit met de verdamper.

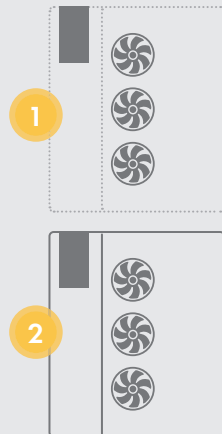

MODULE 3: VOLLEDIG PAKKET

Deze optie bevat ook de koelunit en installatie.

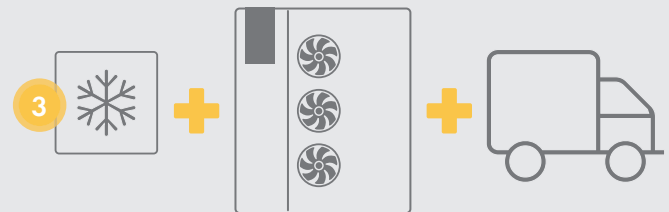

NB: Module 3 is niet beschikbaar in alle landen. Neem contact op met onze klantenservice.

GEBRUIKSOMGEVING



Catering Onderwijs Horeca Recreatie Gezondheidszorg*

* Enkel voor voedselopslag; niet voor bio-medische doeleinden



Deze serie wordt vaak gekozen door restaurants, productie-keukens of voedselproducenten die efficiënte en effectieve methoden nodig hebben om geportioneerd voedsel te koelen en bevriezen; altijd precies goed, met altijd perfecte bescherming van smaak en textuur gedurende het gehele proces.

VOEDSELVEILIG



Omgang met voedsel is volledig conform de HACCP-richtlijnen. HACCP-meldingen en een automatische overgang naar 'opslagmodus' zijn handige extra's die u helpen om altijd de hoogste voedselveiligheid te borgen.

HOGE VOEDSELKWALITEIT



Zowel smaak en textuur als vitamines en voedingswaarde blijven behouden. Gebruik van de IFR-functie beschermd ook tegen vriesschade.

VEELZIJDIGHEID



Biedt verschillende operationele modi: IFR-functie, tijdgestuurde of temperatuurgestuurde cyclus. Tot 20 aangepaste cycli kunnen opgeslagen worden.

MODULARITEIT EN SCHAAALBAARHEID

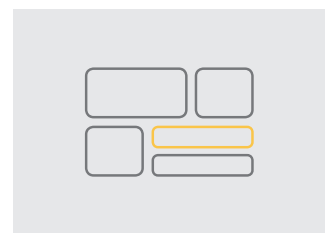

Capaciteiten van 13 tot 180 kg voedsel. Reach-in-, roll-in- of doorrij-modellen voor kleine of grote ondernemingen.

SLIMME VOEDSEL-HERKENNING - IFR

UW PRODUCTEN VERDIENEN HET BESTE WAT BETREFT SNELHEID, KRACHT EN BESCHERMING

Met het controlesysteem van de IFR is het zeer eenvoudig om voedseltemperaturen en koeltijden te beheersen bij het draaien van een snel-koel-cyclus; zonder risico op vriesschade. Druk op de IFR-snelkoppelingknop en de snel-koel-cyclus wordt automatisch aangepast aan de eigenschappen van het voedsel. Dit betekent dat het voedsel veilig door het riskante temperatuurbereik van +65°C tot +10°C gaat terwijl smaak en uiterlijk behouden blijven.

VEILIG EN EENVOUDIG BEHANDELEN VAN UW VOEDSEL



Sensor met 3 meetpunten: temperatuur in de kern van het product, aan het oppervlak en de temperatuur rondom de opgeslagen waren.



KPS 21 en 42 met draaiknop voor eenvoudige en intuïtieve navigatie.



Vijf snelkoppelingen: snelle en veilige bediening met snelkoppelingen voor de meest gebruikte functies:

1. Ontdooicyclus
2. IFR-functie
3. Snel-koelen
4. snel-vries-cyclus
5. Voorkoelcyclus

MATERIALEN

EXTERIEUR

Roestvrij staal Witte afwerking *
*KPS 120 en 180

INTERIEUR

Roestvrij staal Roestvrij staal

Roestvrij staal is nikkelvrij



POTEN

KPS 21: 80 mm - KPS 42: 150 mm
KPS 90-SF2: 225 mm

SNEL-KOELEN/VRIEZEN-COMBINATIES

- | | | | |
|--|---------------------------------------|--|---|
| <input checked="" type="checkbox"/> CH | Snel-koeler met ingebouwde compressor | <input checked="" type="checkbox"/> SH | Snel-koeler/vriezer met ingebouwde compressor |
| <input checked="" type="checkbox"/> CF | Snel-koeler voor externe compressor | <input checked="" type="checkbox"/> SF | Snel-koeler/vriezer voor externe compressor |

GRAM KPS SNELKOELERS/VRIEZERS

Zie website voor alle modellen:
www.hoshizaki-europe.com



CH SH

KPS 21 REACH-IN

CAPACITEIT
 Koelen: 22 kg
 Vriezen: 13 kg
 Rek: 5 posities voor 1/1 GN
 & 40 x 60 cm ovenplaten



CH SH
 CF SF

KPS 42 REACH-IN

CAPACITEIT
 Koelen: 45 kg
 Vriezen: 27 kg
 Rek: 10 posities voor 1/1 GN
 & 40 x 60 cm ovenplaten



CH
 CF

KPS 60 ROLL-IN

CAPACITEIT
 Koelen: 60 kg
 Geschikt voor een kar met
 16 schappen



SF

KPS 90 SF-2 ROLL-IN

CAPACITEIT
 Koelen: 90 kg
 Vriezen: 50 kg
 Capaciteit ovenkar:
 20 x 1/1 GN trolleys*



CF SF

KPS 120 ROLL-IN/DOORRIJ

CAPACITEIT
 Koelen: 120 kg
 Vriezen: 120 kg



CF SF

KPS 180 ROLL-IN/DOORRIJ

CAPACITEIT
 Koelen: 180 kg
 Vriezen: 180 kg

* Compatibiliteit ovenkar: Rational SCC 201 (SF-2), iCombi Pro & Classic 20-1/1 (SF-4)

GRAM PROCESS – Snelkoeler/Snelvriezer

- Rechts afgehangen deur
- Uiteembare dragers voor
- 1/1 GN bakken of bakkerij bakken 60x40 cm
- IFR systeem voorkomt bevroering
- Houdt opslagtemperatuur vast
- Insteekvoeler met 3 meetpunten
- HACCP alarm
- Draaiknop voor navigatie
- R = geschikt voor Rational SCC101



KPS 21



KPS 42



| PROCESS | Snelkoeler | Snelkoeler/ Snelvriezer | Snelkoeler | Snelkoeler/ Snelvriezer | Snelkoeler | Snelkoeler/ Snelvriezer |
|---------|------------|----------------------------|------------------------|----------------------------|----------------------------|----------------------------|
| | KPS 21 CH | KPS 21 SH | KPS 42 CH KPS 42 CF | KPS 42 SH KPS 42 SF | KPS 42 CH R KPS 42 CF R | KPS 42 SH R |

| | | | | | | |
|-------------------|----------------------|----------------------|--|--|--|------------------------|
| Artikel nr. | CH: 865780550 | SH: 865780551 | CH: 865780554 CF: 865809954 | SH: 865780559 SF: 865809959 | CH R: 865780558 CF R: 865809968 | SH R: 865780560 |
| Temperatuurbereik | 0/+10°C | -25/+10°C | 0/+10°C | -25/+10°C | 0/+10°C | -25/+10°C |

PRIJZEN – EUR

| | | | | | | |
|-----------------------------------|-------|-------|--------|--------|--------|--------|
| Ingebouwde compressor | 7.335 | 7.925 | 11.180 | 11.935 | 11.705 | 12.500 |
| Vorbereid voor externe compressor | – | – | 7.925 | 9.250 | 9.210 | – |

MATERIAAL

| | | | | | | |
|--------------------|-----|-----|-----|-----|-----|-----|
| Uitwendig/Inwendig | RvS | RvS | RvS | RvS | RvS | RvS |
|--------------------|-----|-----|-----|-----|-----|-----|

| Artikel nr. | Toebeh. (losse levering) | EUR |
|-------------|---|-----|
| 818640004 | Kernthermometer houder voor 1/1 of 2/1 GN bak | 279 |

GRAM PROCESS – Snelkoeler/Snelvriezer

| TECHNISCHE GEGEVENS | Snelkoeler | Snelkoeler/ Snelvriezer | Snelkoeler | Snelkoeler/ Snelvriezer | Snelkoeler | Snelkoeler/ Snelvriezer |
|--|--|----------------------------|--|----------------------------|---|----------------------------|
| | KPS 21 CH | KPS 21 SH | KPS 42 CH | KPS 42 SH | KPS 42 CH R | KPS 42 SH R |
| Koelcapaciteit bij -10°C | 711 Watt | | 2245 Watt | | 2245 Watt | |
| Koelcapaciteit bij -25°C (Watt) | | 1054 Watt | | 2345 Watt | | 2345 Watt |
| Gewicht, bruto (kg) | 120 kg | 120 kg | 200 kg | 200 kg | 200 kg | 200 kg |
| Afm. (B x D x H) | 745 x 720 x 900 mm | | 800 x 830 x 1850 mm | | 800 x 830 x 1850 mm | |
| Snelkoel capaciteit (kg) (van +70°C tot +3° in 90 min.) | 18 kg | 22 kg | 45 kg | 45 kg | 45 kg | 45 kg |
| Snelvriez capaciteit (kg) (van +70°C tot -18° in 4 uur) | - | 13 kg | - | 27 kg | - | 27 kg |
| Aansluitwaarde | 900 Watt | 1350 Watt | 2000 Watt | 3500 Watt | 2000 Watt | 3500 Watt |
| Energieverbruik - Snelkoel | 0.09 kWh/kg | 0.08 kWh/kg | 0.09 kWh/kg | 0.13 kWh/kg | 0.09 kWh/kg | 0.13 kWh/kg |
| Energieverbruik – Snelvries | - | 0.30 kWh/kg | - | 0.40 kWh/kg | - | 0.40 kWh/kg |
| Geluidsniveau | 65 dB(A) | - | 72 dB(A) | - | 72 dB(A) | - |
| Aansluitspanning | 230 V, 50 Hz | | 400 V, 3N~/ 50 Hz | | | |
| Isolatie | 55 mm (cyclopentaan) | | 75 mm (cyclopentaan) | | | |
| Klimaatklasse | 4 | | 4 | | | |
| GWP | 2141 | | 2141 | | 2141 | |
| Koelmiddel | 21 SH: R452A/1.40 kg/CO2e 2997,4 kg 21 CH: R452A/1.40 kg/CO2e 2997,4 kg | | 42 CH: R452A /2.00 kg/CO2e 4282 kg 42 CH R: R452A /2.00 kg/CO2e 4282 kg | | 42 SH: R452A /2.00 kg/CO2e 4282 kg 42 SH R: R452A/2.00 kg/CO2e 4282 kg | |

GRAM PROCESS – Snelkoeler/Snelvriezer

KPS 60:

- Deur rechts of linksdraaiend (linksdraaiend alleen vanaf fabriek)
- Aansluiting op een externe waterafvoer

KPS 90-SF:

- Deur rechtsdraaiend
- Zonder compressor
- Voor separaat koelsysteem
- De kast is niet stekkerklaar en dient aangesloten te worden op een externe waterafvoer



KPS 60



KPS 90 SF-2

| PROCESS | Snelkoeler KPS 60 CH | Snelkoeler/Snelvriezer KPS 90 SF-2 | Snelkoeler/Snelvriezer KPS 90 SF-4 |
|-------------------------------------|-------------------------|---------------------------------------|---------------------------------------|
| Artikel nr. (Ingebouwde compressor) | 860600110 | 860900041 | 860900043 |
| Temperatuurbereik | -25/+10°C | -25/+10°C | -25/+10°C |

PRIJZEN – EUR

| | | | |
|------------------------------------|--------|--------|--------|
| Ingebouwde compressor | 14.220 | – | – |
| Voorbereid voor externe compressor | 11.700 | 13.580 | 13.580 |

KPS 90 SF-2 is compatible met de Rational SCC201 & CPC 201
KPS 90 SF-4 is compatible met de Rational iCombi Pro & Classic

Separate modellen zijn beschikbaar met een ventiel voor de volgende koudemiddelen: R407A, R407F, R448A, R449A, R452A, R455A.

MATERIAAL

| | | | |
|-----------|-----|-----|-----|
| Uitwendig | RvS | RvS | RvS |
| Internal | RvS | RvS | RvS |

| Artikel nr. | Toebeh. (losse levering) - KPS 60/90 | EUR |
|------------------|--|-------|
| KPS 60 | | |
| 818639943 | Inrijwagen, RVS, 16 etages | 1.185 |
| 818649961 | RVS plaat voor inrijwagen (696 x 360 mm) | 77 |
| 818630100 | aanpassingsset inclusief poten en bodem voor Rational CPC201 / SCC201 | 1.836 |
| 818630102 | aanpassingsset inclusief poten en bodem voor Rational iCombi Pro & Classic | 1.836 |
| KPS 60/90 | | |
| 818640004 | Kernthermometer houder voor 1/1 of 2/1 GN bak | 279 |

| TECHNISCHE GEGEVENS | Snelkoeler KPS 60 CH | Snelkoeler/Snelvriezer KPS 90 SF-2 | Snelkoeler/Snelvriezer KPS 90 SF-4 |
|---|-------------------------------------|---------------------------------------|---------------------------------------|
| Koelcapaciteit bij -10°C | 4588 Watt | – | – |
| Koelcapaciteit bij -25°C | – | 8000 Watt | 8000 Watt |
| Gewicht, bruto | 205 kg | 200 kg | 200 kg |
| Afm. (B x D x H) | 780 x 995 x 2125 mm | 1100 x 850 x 1985 mm | 1100 x 850 x 2015 mm |
| Snelkoel capaciteit (kg) (van +70°C tot +3° in 90 minuten) | 60 kg | 90 kg | 90 kg |
| Snelvries capaciteit (kg) (van +70°C tot -18° in 4 uur) | – | 50 kg | 50 kg |
| Energieverbruik - Snelkoel | 0.08 kWh/kg | 0.11 kWh/kg | 0.11 kWh/kg |
| Energieverbruik – Snelvries | – | 0.28 kWh/kg | 0.28 kWh/kg |
| Geluidsniveau | 63 dB(A) | – | – |
| Aansluitwaarde | 3011 Watt | 440 Watt | 440 Watt |
| Aansluitspanning | 3x400 V, 50 Hz | 230 V 50 Hz | 2300V, 50 Hz |
| Isolatie | 60 mm | 60 mm | 60 mm |
| Koelmiddel | R 452A 2.40 kg / CO2e 5138,40 kg | R 404 A | R 404 A |

GRAM PROCESS – Snelkoeler/Snelvriezer

- Deur rechtsdraaiend
- Kernthermometer houder voor 1/1 of 2/1 GN bak
- Verwarmde vloer en oprijdplaat (SF-modellen)



KPS 120 – RvS



KPS 120 – Wit



KPS 180 · Wit

| PROCESS | Snelkoeler | Snelkoeler/ Snelvriezer | Snelkoeler | Snelkoeler/ Snelvriezer |
|---------|--------------------------------|--------------------------------|--------------------------------|--------------------------------|
| | KPS 120 CF CS KPS 120 CF LS | KPS 120 SF CS KPS 120 SF LS | KPS 180 CF CS KPS 180 CF LS | KPS 180 SF CS KPS 180 SF LS |

| | | | | |
|-------------|------------------------|------------------------|------------------------|------------------------|
| Artikel nr. | 860120021 860120020 | 860120031 860120030 | 860180021 860180020 | 860180031 860180030 |
|-------------|------------------------|------------------------|------------------------|------------------------|

PRIJZEN – EUR

| | | | | |
|-----------------------------------|----------------------------|----------------------------|----------------------------|----------------------------|
| Vorbereid voor externe compressor | RvS: 23.615 Wit: 21.550 | RvS: 29.286 Wit: 27.221 | RvS: 25.956 Wit: 23.915 | RvS: 32.643 Wit: 30.602 |
|-----------------------------------|----------------------------|----------------------------|----------------------------|----------------------------|

Separate modellen met ventiel voor koudemiddel: R407A, R407F, R448A, R449A, R452A, R455A.

MATERIAAL

| | | | | |
|-----------|----------------------|----------------------|----------------------|----------------------|
| Uitwendig | CS = RvS LS = Wit | CS = RvS LS = Wit | CS = RvS LS = Wit | CS = RvS LS = Wit |
| Inwendig | RvS | RvS | RvS | RvS |

| Artikel nr. | Toebeh. (losse levering) – KPS 120/180 | EUR |
|-------------|---|-------|
| 818649939 | Inrijwagen, RVS, 18 etages | 1.221 |
| 818649961 | RVS plaat voor inrijwagen (1/1 + 1/3 GN) | 77 |
| 818640004 | Kernthermometer houder voor 1/1 of 2/1 GN bak | 279 |

Doorrij model meerprijs: EUR 1975

GRAM PROCESS – Snelkoeler/Snelvriezer

| TECHNISCHE GEGEVENS | Snelkoeler | Snelkoeler/ Snelvriezer | Snelkoeler | Snelkoeler/ Snelvriezer |
|---|--------------------------------|--------------------------------|--------------------------------|--------------------------------|
| | KPS 120 CF CS KPS 120 CF LS | KPS 120 SF CS KPS 120 SF LS | KPS 180 CF CS KPS 180 CF LS | KPS 180 SF CS KPS 180 SF LS |
| Temperatuurbereik | 0/+10°C | -25/+10°C | 0/+10°C | -25/+10°C |
| Koelcapaciteit bij -10°C | 8500 Watt | – | 10800 Watt | – |
| Koelcapaciteit bij -25°C | – | 9000 Watt | – | 11500 Watt |
| Gewicht, bruto | 260 kg | 260 kg | 285 kg | 285 kg |
| Afm. (B x D x H) | 1500 x 1326 x 2235 mm | 1500 x 1326 x 2235 mm | 1800 x 1326 x 2235 mm | 1800 x 1326 x 2235 mm |
| Snelkoel capaciteit (van +70°C tot +3° in 90 min.) | 120 kg | 120 kg | 180kg | 180 kg |
| Snelvries capaciteit (van +70°C tot -18° in 4 uur) | – | 120 kg | – | 180 kg |
| Energieverbruik - Snelkoel | 0.06 kWh/kg | 0.12 kWh/kg | 0.05 kWh/kg | 0.10 kWh/kg |
| Energieverbruik – Snelvries | – | 0.30 kWh/kg | – | 0.24 kWh/kg |
| Aansluitwaarde | 1497 Watt | 1873 Watt | 1497 Watt | 1946 Watt |
| Aansluitspanning | 230V, 50 Hz | 230V, 50 Hz | 230V, 50 Hz | 230V, 50 Hz |
| Isolatie | 100 mm | 100 mm | 100 mm | 100 mm |
| Koelmiddel | R 404 A | R 404 A | R 404 A | R 404 A |

MULTIFUNCTIONELE KASTEN

'6-IN-1'-KASTEN

De snelkoelers van Gram zijn werkelijk multifunctionele kasten. Verfijnde elektronische bediening biedt de keuze van zes verschillende functies:

1. KOELEN
2. VRIEZEN
3. SNELKOELEN
4. SNELVRIEZEN
5. BEHEERST ONTDOOIEN
6. DROGE WERKING

MONTAGE OP POTEN, ZWENKWIELEN OF SOKKEL

L1: 100 - 130 mm - L2 (standaard): 135 - 200 mm
C1: zwenkwieLEN 110 mm - C2: zwenkwieLEN 125 mm
Vorbereid voor sokkelmontage zonder extra kosten.

MATERIALEN & COMBINATIES

EXTERIEUR

Roestvrij staal 

INTERIEUR

Roestvrij staal 

Roestvrij staal is AISI 304

- ✓ Deze serie wordt gewoonlijk geselecteerd voor ondernemingen waarbij een minder krachtig apparaat nodig is dan een blastchiller, maar die wel hun voordeel willen doen met de veelzijdigheid van een snelkoeler.

TEMPERATUURBEREIK

| | |
|----------------------|--------------------------|
| BEWAREN -25/+10°C | SNELVRIEZEN -30/+10°C |
|----------------------|--------------------------|

GEBRUIKSOMGEVING



Catering Onderwijs Horeca Recreatie Gezondheidszorg*

* Enkel voor voedselopslag; niet voor bio-medische doeleinden



Zie website voor alle modellen:
www.hoshizaki-europe.com



KP 60 SNELKOELER



KP 82 SNELKOELER



U/KP 82 COMBI-KAST



Slimme dubbele functie:

Dit model kan gebruikt worden als zowel snelkoeler en bewaarkast. Opslag met koel/vries temperatuurbereik is in de bovenste sectie ingebouwd.



MULTIFUNCTIONEEL

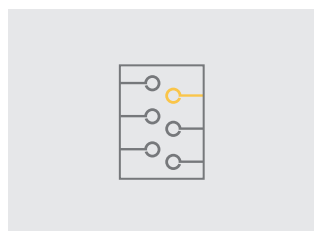

Alles in één. Multifunctionele kast met ZES standen. Wanneer de kast niet in gebruik is als snelkoeler of snelvriezer, kan hij gebruikt worden als koel-bewaarkast of vries-bewaarkast.

VOEDSELVEILIG

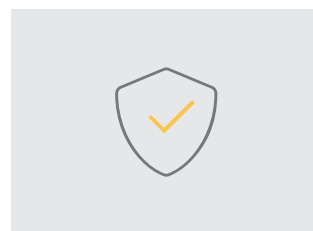

Met een efficiënt luchtcirculatiesysteem worden veilige temperaturen behouden, wat ook voor een snel temperatuurherstel zorgt nadat de deur geopend is.

EENVOUDIGE BEDIENING

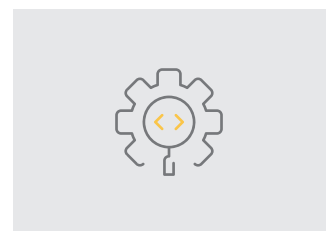

Deze serie biedt tijd- of temperatuurgestuurde koel-/vriesprocessen. Kant-en-klare programma's kunnen via het display bediend worden om zowel bewaarprogramma's als ook snel-koel/vries programma's te draaien.

GRAM PROCESS – Snelkoeler/Snelvriezer

- Multi-funcionele kasten met 6 verschillende functies
- Rechtsafgehangen deur welke is om te hangen
- Zelfsluitende deur
- Voetpedaal met drukontgrendeling (niet bij U/KP)
- KP: 5 RvS roosters
U/KP: 4 RvS roosters
- Deur slot
- Combi-kast, Snel Terugkoel en gekoelde opslag (U/KP 82)



PROCESS KP 60



PROCESS KP 82



PROCESS U/KP 82

| PROCESS | Snelkoeler/Vriezer KP 60 | Snelkoeler/Vriezer KP 82 | Combi Universeel/ Snelkoeler U/KP 82 |
|-------------------------------------|-----------------------------|-----------------------------|---|
| Artikel nr. (Ingebouwde compressor) | 960650301 | 960870301 | 960850411 |
| Temperatuurbereik | -30/+10°C | -30/+10°C | Temperatuur bereik 1: -25 / +10 (bewaar koel/vries) Temperatuur bereik 2: -30 / +10 (terug koel/vries) |

| PRIJZEN – EUR | | | |
|--|-------|-------|-------|
| Ingebouwde compressor | 6.410 | 7.410 | 8.225 |
| Voorbereid voor externe compressor (R404A) | 6.290 | 7.140 | 7.265 |

Separate modellen met ventiel voor koudemiddel: R407A, R407F, R448A, R449A, R452A, R455A.

| MATERIAAL | | | |
|---------------------|-----|-----|-----|
| Uitwendig/ Inwendig | RvS | RvS | RvS |

| Artikel nr. | Toebeh. (losse levering) | EUR |
|-----------------|--|-----|
| KP 60/82 | | |
| 818899928 | Poten, rvs (4 stuks) H=100/130 mm (L1) | 123 |
| 818899926 | Poten, rvs (4 stuks) H=135/200 mm (L2) | 123 |
| 818899933 | Wielset (4 stuks) H=110 mm | 153 |
| 818779800 | Condensor filterset (5) | 42 |
| KP 60 | | |
| 818979907 | RvS rooster (400x600 mm) excl. dragers | 66 |
| 818885005 | Rooster dragers (561 mm) (set), L-profiel | 66 |
| 818885006 | Rooster dragers (561 mm) (set), U-profiel | 33 |
| KP 82 | | |
| 818799967 | RVS draadrooster (650x530 mm) excl. dragers | 73 |
| 818885003 | Roosterdragerset (491 mm) voor GN, L-profiel (standaard) | 33 |
| 818885004 | Roosterdragerset (491 mm) (set) voor GN U-profiel | 33 |

| TECHNISCHE GEGEVENS | Snelkoeler/Vriezer KP 60 | Snelkoeler/Vriezer KP 82 | Combi-kast/ Snelkoeler U/KP 82 |
|---|----------------------------------|----------------------------------|---|
| Koelcapaciteit bij -10°C (Watt) | 1705 Watt | 2326 Watt | 719 Watt (Ref. Capacity I) 389 Watt (Ref. Capacity II) |
| Inhoud, netto | 407 ltr. | 538 ltr. | 228/228 ltr. |
| Inhoud, bruto | 465 ltr. | 614 ltr. | 286/286 ltr. |
| Gewicht, bruto | 122 kg | 136 kg | 136 kg |
| Afm. (B x D x H) | 600 x 855 x 2125 mm | 820 x 785 x 2125 mm | 820 x 785 x 2125 mm |
| Snelkoel capaciteit (kg) (van +65°C naar +10 in 3 uur) | 36 kg | 50 kg | - |
| Energieverbruik - Snelkoel | 0.08 kWh/kg | 0.07 kWh/kg | - |
| Aansluitwaarde | 1025 Watt | 1523 Watt | 803 Watt |
| Aansluitspanning | 230V, 50 Hz | 230V, 50 Hz | 230V, 50 Hz |
| Isolatie | 70 mm (cyclopentaan) | 70 mm (cyclopentaan) | 70 mm (cyclopentaan) |
| Koelmiddel | R 290/ 0.15 kg / CO2e 0.45 kg | R 290/ 0.30 kg / CO2e 0.89 kg | R 290/ 0.20 kg / CO2e 0.6 kg |

OMGANG MET UW BAKKERIJKASTEN MET TECHNOLOGISCHE INNOVATIES

BEKNOPT OVERZICHT

- ✓ Speciale kenmerken: ideaal voor bakkerijen, banketbakkers en patisserieën
- ✓ Hoge prestaties: perfecte opslagomstandigheden ondanks het vaak openen van de deuren
- ✓ Past perfect: voldoet aan standaard afmetingen van bakkerij platen
- ✓ BAKER 625, 550, 950, 1500, 1808/2408 snelkoeler/-vriezers (SF), remrijkskast (GA): ideaal voor zware werkzaamheden, beoordeeld met klimaatklasse 5 en geschikt voor gebruik bij temperaturen tot +40°C
- ✓ BAKER 610: ideaal voor normale werkzaamheden, beoordeeld met klimaatklasse 4 en geschikt voor gebruik bij temperaturen tot +30°C

BAKER GA 950



TEMPERATUURBEREIK

| M | F | SF | GA |
|------------------------------------|------------------------------------|-------------------------|--------------|
| -5/+12°C | -25/-5°C | -30/+10°C | -25/+40°C |
| Bewaar- kasten en werkbanken | Bewaar- kasten en werkbanken | Snelkoeler/- vriezer | Remrijkskast |

INNOVATIES IN DETAIL

1. | Standaard met gecoate verdamper; duurzaam en bespaart kosten later
2. | De bediening is verborgen achter het bovenste paneel, beschermd tegen opspattend water
3. | Standaard modellen zijn voorzien van een deurslot
4. | Aluminium handgreep over de volledige lengte zorgt voor meer kracht en duurzaamheid
5. | Afneembaar deurrubber voor eenvoudig reinigen
6. | Zelfsluitende deur; blijft open wanneer geopend met een hoek groter dan 90°
7. | Steunen voor bakkerij platen. Deze kunnen individueel gepositioneerd worden
8. | Gepatenteerde pedaaldeuropener. Dezelfde opener kan aan de linker- of rechterzijde geplaatst worden



Bovenaanzicht van het profiel

Handgreep binnenkant: 2 mm aluminium profiel

GEBRUIKSOMGEVING



Bakkerij,
banketbakkers en
patisserieën

MONTAGE OP POTEN, ZWENKWIELEN OF SOKKEL



L1: 100 - 130 mm - L2 (standaard): 135 - 200 mm

C1 (standaard): zwenkwieLEN 110 mm - C2: zwenkwieLEN 125 mm

Voorbereid voor sokkelmontage zonder extra kosten.

BEHOUD VAN KWALITEIT



Zowel bewaar- als proceskasten worden geleverd met ingebouwde functionaliteiten die de kwaliteit van uw bakkerijproducten te allen tijde behouden.

Op de volgende pagina's vindt u meer informatie.

LAGE GEBRUIKSKOSTEN



De energie-efficiënte koelapparatuur die in dit brede assortiment bewaarkasten geïmplementeerd is kan helpen gebruikskosten op een dagelijkse basis te besparen.

INGEBOUWDE VEILIGHEID



De regelaar is uitgerust met veiligheidsfuncties zoals deuralarm of te hoge temperatuur. De regelaar is perfect beschermd tegen opspattend water achter het bovenste paneel.

MULTIFUNCTIONEEL



De SF kan gebruikt worden als snelkoeler/-vriezer, opslagvriezer of opslagkoelkast. Deze is voorzien van een droge werking. Waar nodig kan de GA ook continue gebruikt worden als vriezer, koelkast of rijkskast.

GESTROOMLIJNDE TOEPASSINGEN MET AL DE VOORDELEN VAN GRAM

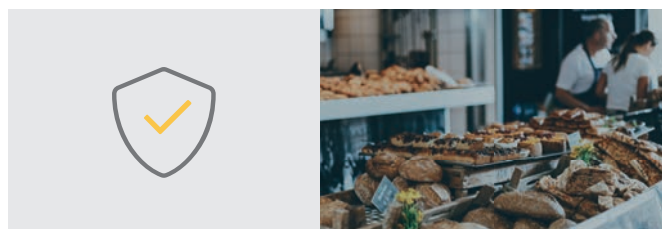

MODERN ONTWERP & SLIMME TECHNOLOGIE

GRAM BAKER koelkasten en vriezers zijn gebaseerd op onze prijswinnende ontwerpprincipes en innovatieve oplossingen. Essentieel is een efficiënt luchtcirculatiesysteem, dat indirecte koeling en temperatuurstabiliteit biedt en zo uw producten beschermt. Daarnaast heeft de elektronische bediening veiligheidsfuncties voor optimale bescherming.

REACH-IN OF ROLL-IN:

Het BAKER-assortiment biedt ook roll-in-kasten. De BAKER 1500-serie is beschikbaar als koelkast of vriezer voor inrijwagens.

DE KWALITEIT VAN UW BAKPRODUCTEN BEHOUDEN

Onze koelkasten voorkomen ongewenst uitdrogen van de bakproducten dankzij een indirecte luchtstroom van het luchtverdelingssysteem. Onze koeltechnologie is ontwikkeld om ongewenst verlies van kwaliteit van uw producten te voorkomen, zoals het uitdrogen van deeg en taarten.

MATERIALEN & COMBINATIES

EXTERIEUR

Roestvrij staal **C**

Roestvrij staal **C**

Witte uitvoering **L**



INTERIEUR

Roestvrij staal **C**

ABS grijs **ABS***

Roestvrij staal **C**
ABS grijs **ABS***

Roestvast staal is vrij van nikkel. *Enkel BAKER 610

Zie website voor alle modellen:
www.hoshizaki-europe.com



BAKER 610



BAKER 625

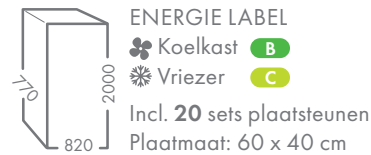

BAKER 550

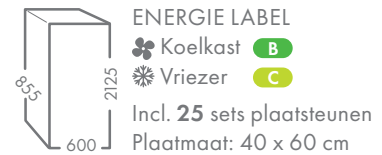

BAKER 950



BAKER 1500 ROLL-IN

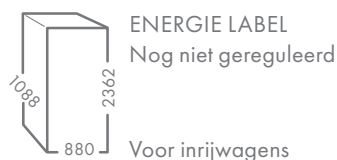

BAKER 1808/2408 (2/3 secties)



WERKGEMAK EN OPTIMALE PROCES-ONDERSTEUNING



GA-SERIE

De GRAM GA-kast is een computer-gestuurde koelkast/vriezer/rijskast met individuele programma-instellingen.

Stel de GA in om het deeg te laten rijzen buiten werktijd. De GA zal met zijn stoomgenerator automatisch het deeg door alle processen van bevroren tot gekoeld deeg tot gerezen deeg leiden met gebruik van uw temperatuurs-, vochtigheids-, en tijdstellingen.

Het luchtcirculatiesysteem biedt indirecte koeling en temperatuur stabiliteit en beschermt zo uw bakproducten. Huidvorming of uitdrogen van producten kan bijna volledig voorkomen worden.

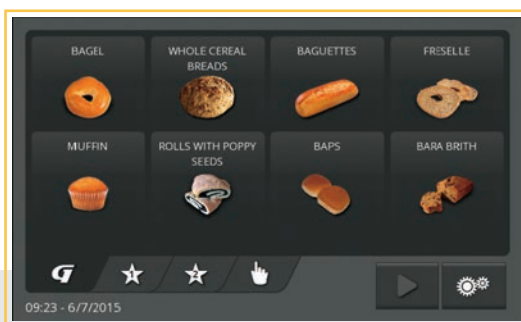

GA TOUCHSCREEN REGELAAR:

De 7-inch intuïtieve touchscreen regelaar is eenvoudig te gebruiken en biedt te allen tijde een duidelijk overzicht van de huidige processtatus. De bediener kan kiezen tussen 8 kant-en-klare standaard programma's voor eenvoudig opstarten. Daarnaast staat de intuïtieve bediener handmatige programma-instelling toe voor individuele aanpassingen.

SF-SERIE

De SF-serie bestaat uit multifunctionele kasten. De SF kan gebruikt worden als snelkoeler/-vriezer, opslagvriezer, opslagkoelkast, en beschikt over droge werking.

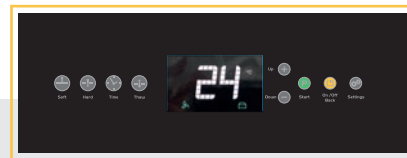

SNELKOELER/-VRIEZER REGELAAR:

Meerdere werkmodi – gebruik als snelkoeler/-vriezer of kies koel- of vriesopslagmodus. De SF-serie heeft een groot beeldscherm waardoor de lopende processen eenvoudig te volgen zijn.

ROLL-IN VOOR INRIJWAGENS:

De BAKER SF 1500 is een snelkoeler/-vriezer voor inrijwagens. Hij is gemaakt van roestvast staal en hij wordt geleverd met een verwarmde bodemplaat en een oprijplaat.



MATERIALEN & COMBINATIES

EXTERIEUR

Roestvrij staal
Vrij van nikkel

INTERIEUR

Roestvrij staal
Vrij van nikkel

GRAM BAKER PROCESKASTEN

Zie website voor alle modellen:
www.hoshizaki-europe.com



BAKER SF 550

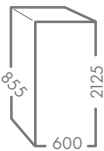

ENERGIE LABEL
 Nog niet gereguleerd

Incl. **25** sets plaatsteunen
 Plaatmaat: 40 x 60 cm



BAKER SF 950

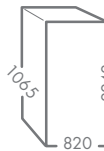

ENERGIE LABEL
 Nog niet gereguleerd

Incl. **25** sets plaatsteunen
 Plaatmaat: 60 x 80/40 cm

Nog niet beschikbaar met natuurlijke koelmiddelen



BAKER SF 1500

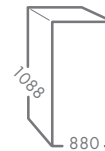

ENERGIE LABEL
 Nog niet gereguleerd

Voor inrijwagens

Nog niet beschikbaar met natuurlijke koelmiddelen



BAKER GA 550

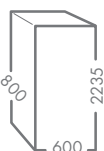

ENERGIE LABEL
 Nog niet gereguleerd

Incl. **25** sets plaatsteunen
 Plaatmaat: 40 x 60 cm



BAKER GA 950

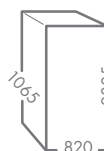

ENERGIE LABEL
 Nog niet gereguleerd

Incl. **25** sets plaatsteunen
 Plaatmaat: 60 x 80/40 cm



GRAM BAKER 550 PLAATMAAT 40 x 60 CM

- Rechts afgehangen geïsoleerde deur
- Zelfsluitende deur, blijft open op 90° hoek
- Pedaal deuropener
- Slechts 60 cm breed
- LED verlichting
- Slot
- Luchtcirculatie systeem
- Droge werking (alleen M & SF-uitvoering)
- Automatische ontdooiing en herverdamping ontdooiwater



BAKER 550 CC



BAKER 550 LC



BAKER SF 550 CC



BAKER GA 550 CC

| BAKER | M 550 CC | F 550 CC | M 550 LC | F 550 LC |
|----------------------|-----------|-----------|-----------|-----------|
| Artikelnummer | 965500101 | 965500201 | 965500151 | 965500251 |
| Temperatuurbereik | -5/+12°C | -25/-5°C | -5/+12°C | -25/-5°C |
| Prijzen - EUR | 3995 | 4520 | 3870 | 4375 |

Materiaal

| | | | | |
|-----------|-----|-----|------------------|------------------|
| Uitwendig | RvS | RvS | Witte uitvoering | Witte uitvoering |
| Inwendig | RvS | RvS | RvS | RvS |

| BAKER | SF 550 CC | GA 550 CC |
|----------------------|-----------|-----------|
| Artikelnummer | 965510301 | 965520401 |
| Temperatuurbereik | -30/+10°C | -25/+40°C |
| Prijzen - EUR | 5450 | 9455 |

Materiaal

| | | |
|-----------|-----|-----|
| Uitwendig | RvS | RvS |
| Inwendig | RvS | RvS |

| MEERPRIJZEN T.O.V. STANDAARD | PRIJZEN - EUR | ARTIKEL NR. | TOEBEH. (LOSSE LEVERING) | PRIJZEN - EUR |
|-------------------------------------|---------------|-------------|--|---------------|
| Deur omhangen, links i.p.v. rechts | 0 | 818899928 | Poten, rvs (4 stuks) H=100/130 mm (L1) | 123 |
| Vorbereid voor sokkelmontage | 0 | 818899926 | Poten, rvs (4 stuks) H=135/200 mm (L2) | 123 |
| Wielset, H=110 mm | 0 | 818899905 | Wielset H=125 mm | 153 |
| Poten (4 stuks) (H=100/130 mm) (L1) | 0 | | | |

Modellen voorbereid voor externe compressor zijn ook beschikbaar

| TECHNISCHE GEGEVENS | BAKER M 550 | BAKER F 550 | BAKER SF 550 | BAKER GA 550 |
|-------------------------------------|-------------------------------|-------------------------------|-------------------------------|-------------------------------|
| Inhoud, bruto (liter) | 465 | 465 | 460 | 460 |
| Netto bruikbaar volume (liter) | 314 | 314 | | |
| Afmetingen B x D x H (mm) | 600 x 855 x 2125 | 600 x 855 x 2125 | 600 x 855 x 2125-2190 | 600 x 806 x 2235 |
| Gewicht, verpakt (kg) | 132 | 132 | 137 | 132 |
| Koelcapaciteit bij -10°C (Watt) | 333 | - | - | - |
| Koelcapaciteit bij -25°C (Watt) | - | 499 | 882 | 663 |
| Aansluiting / Aansluitwaarde (Watt) | 230V, 50 Hz / 311 | 230V, 50 Hz / 414 | 230V, 50 Hz / 769 | 230V, 50 Hz / 1253 |
| Energie Efficiëntieklasse | B | C | | |
| Energie verbruik Ecodesign (kWh) | 360 | 1355 | - | - |
| Geluidsniveau – dB(A) | - | - | - | - |
| GWP | 3 | 3 | 3 | 3 |
| Koelmiddel | R290 / 0.09 kg / CO2e 0.23 kg | R290 / 0.15 kg / CO2e 0.48 kg | R290 / 0.15 kg / CO2e 0.48 kg | R290 / 0.13 kg / CO2e 0.44 kg |

GRAM BAKER 950 PLAATMAAT 60 x 80 CM

- Rechts afgehangen geïsoleerde deur met slot
- Zelfsluitende deur, blijft open op 90° hoek
- Pedaal deuropener
- LED verlichting
- Luchtcirculatie systeem
- Droge werking (alleen M & SF uitvoering)
- Automatische ontdooiing en herver-damping ontdooiwater



BAKER 950 CC



BAKER 950 LC



BAKER SF 950 CC



BAKER 950 CC

| BAKER | M 950 CC | F 950 CC | M 950 LC | F 950 LC |
|----------------------|-----------|-----------|-----------|-----------|
| Artikelnummer | 969500101 | 969500201 | 969500151 | 969501023 |
| Temperatuurbereik | -5/+12°C | -25/-10°C | -5/+12°C | -25/-10°C |
| Prijzen - EUR | 5655 | 6370 | 4880 | 5460 |

Materiaal

| | | | | |
|-----------|-----|-----|------------------|------------------|
| Uitwendig | RvS | RvS | Witte uitvoering | Witte uitvoering |
| Inwendig | RvS | RvS | RvS | RvS |

| BAKER | SF 950 CC | GA 950 CC |
|----------------------|-----------|-----------|
| Artikelnummer | 969510100 | 969520401 |
| Temperatuurbereik | -30/+10°C | -25/+40°C |
| Prijzen - EUR | 7915 | 12035 |

Materiaal

| | | |
|-----------|-----|-----|
| Uitwendig | RvS | RvS |
| Inwendig | RvS | RvS |

| MEERPRIJZEN T.O.V. STANDAARD | PRIJZEN - EUR | ARTIKEL NR. | TOEBEH. (LOSSE LEVERING) | PRIJZEN - EUR |
|-------------------------------------|---------------|-------------|---|---------------|
| Deur omhangen, links i.p.v. rechts | 0 | 818899928 | Poten, rvs (4 stuks), H = 100/130 mm (L1) | 123 |
| Vorbereid voor sokkelmontage | 0 | 818899926 | Poten, rvs (4 stuks), H = 135/200 mm (L2) | 123 |
| Wielset, H=125 mm | 0 | 818899905 | Wielset (4 stuks) (4 of), H = 125 mm | 153 |
| Poten (4 stuks) (H=100/130 mm) (L1) | 0 | 818805016 | Wandrails voor bakkerij platen 530x650 mm | 129 |
| | | 818805019 | Wandrails voor bakkerij platen 500x800 mm | 129 |
| | | 818805005 | Set roosterdragers (746 mm), 12 mm | 33 |
| | | 818805006 | Set plaatdragers (746 mm), 40 mm | 30 |

Modellen voorbereid voor externe compressor zijn ook beschikbaar

| TECHNISCHE GEGEVENS | BAKER M 950 | BAKER F 950 | BAKER SF 950 | BAKER GA 950 |
|-------------------------------------|-------------------------------|-------------------------------|-------------------------------|-------------------------------|
| Inhoud, bruto (liter) | 949 | 949 | 949 | 949 |
| Netto bruikbaar volume (liter) | 660 | 660 | | |
| Afmetingen B x D x H (mm) | 820 x 1065 x 2205 | 820 x 1065 x 2205 | 820 x 1065 x 2242 | 820 x 1065 x 2315 |
| Gewicht, verpakt (kg) | 186 | 186 | 186 | 186 |
| Koelcapaciteit bij -10°C (Watt) | 627 | - | - | - |
| Koelcapaciteit bij -25°C (Watt) | - | 882 | 1810 | 882 |
| Aansluiting / Aansluitwaarde (Watt) | 230V, 50 Hz / 408 | 230V, 50 Hz / 736 | 230V, 50 Hz / 1667 | 230V, 50 Hz / 1778 |
| Energie Efficiëntieklasse | C | D | | |
| Energie verbruik Ecodesign (kWh) | 661 | 2720 | - | - |
| Geluidsniveau - dB(A) | 48.9 | - | 48.9 | - |
| GWP | 3 | 3 | | 3 |
| Koelmiddel | R290 / 0.15 kg / CO2e 0.48 kg | R290 / 0.15 kg / CO2e 0.49 kg | R290 / 0.46 kg / CO2e 1.38 kg | R290 / 0.15 kg / CO2e 0.49 kg |

GRAM BAKER 610 PLAATMAAT 40 x 60 CM

GRAM BAKER 625 PLAATMAAT 60 x 40 CM

- Deur rechts of links afgehangen, met slot
- Luchtcirculatie systeem
- Droge werking (alleen M uitvoering)
- Automatische ontdooiing en herverdamping ontdooiwater



BAKER 610 RG



BAKER 610 LG



BAKER 625 CC



BAKER 625 LC

| BAKER | M 610 LG | F 610 LG | M 610 RG | F 610 RG | M 625 CC | F 625 CC | M 625 LC | F 625 LC |
|----------------------|-----------|-----------|-----------|-----------|-----------|-----------|-----------|-----------|
| Artikelnummer | 866100188 | 866100288 | 866100186 | 866100286 | 966250101 | 966250201 | 966250151 | 966250251 |
| Temperatuurbereik | -5/+12°C | -25/-5°C | -5/+12°C | -25/-5°C | -5/+12°C | -25/-5°C | -5/+12°C | -25/-5°C |
| Prijzen - EUR | 3025 | 3480 | 3090 | 3535 | 4270 | 4665 | 3960 | 4460 |

Materiaal

| | | | | | | | | |
|-----------|------------------|------------------|-----------|-----------|-----|-----|------------------|------------------|
| Uitwendig | Witte uitvoering | Witte uitvoering | RvS | RvS | RvS | RvS | Witte uitvoering | Witte uitvoering |
| Inwendig | ABS grijs | ABS grijs | ABS grijs | ABS grijs | RvS | RvS | RvS | RvS |

| ARTIKEL NR. | TOEBEH. (LOSSE LEVERING) | PRIJZEN - EUR |
|-------------|--|---------------|
| 818899928 | Poten, rvs (4 stuks) H=100/130 mm (L1) | 123 |
| 818899926 | Poten, rvs (4 stuks) H=135/200 mm (L2) | 123 |
| 818899905 | Wielset (4 stuks) (4 of), H = 125 mm | 153 |

| TECHNISCHE GEGEVENS | BAKER M 610 | BAKER F 610 | BAKER M 625 | BAKER F 625 |
|-------------------------------------|--------------------------------|-------------------------------|-------------------------------|-------------------------------|
| Inhoud, bruto (liter) | 583 | 583 | 603 | 603 |
| Netto bruikbaar volume (liter) | 329 | 329 | 417 | 417 |
| Afmetingen B x D x H (mm) | 695 x 868 x 2010 | 695 x 868 x 2010 | 820 x 770 x 2000 | 820 x 770 x 2000 |
| Gewicht, verpakt (kg) | 111 | 113 | 137 | 137 |
| Koelcapaciteit bij -10°C (Watt) | 354 | - | 333 | - |
| Koelcapaciteit bij -25°C (Watt) | - | 512 | - | 499 |
| Aansluiting / Aansluitwaarde (Watt) | 230V, 50 Hz / 297 | 230V, 50 Hz / 485 | 230V, 50 Hz / 227 | 230V, 50 Hz / 425 |
| Energie Efficiëntieklasse | D | E | B | C |
| Energie verbruik Ecodesign (kWh) | 733 | 2566 | 342 | 1725 |
| Geluidsniveau – dB(A) | - | - | - | - |
| GWP | 3 | 3 | 3 | 3 |
| Koelmiddel | R600a / 0.10 kg / CO2e 0.31 kg | R290 / 0.09 kg / CO2e 0.28 kg | R290 / 0.11 kg / CO2e 0.37 kg | R290 / 0.10 kg / CO2e 0.33 kg |

GRAM BAKER STANDARD 69 PLAATMAAT 40 x 60 CM

- Deur rechts (standaard) of links afgehangen, met slot
- Zelfsluitend
- LED verlichting
- Poten, H = 135/200 mm (L2)
- Wandrails volledige hoogte
- L-vormige roosterdragers



BAKER STANDARD 69 FF



BAKER STANDARD 69 LF

| BAKER STANDARD | K 69 LF | F 69 LF | K 69 FF | F 69 FF |
|----------------------|-----------|-----------|-----------|-----------|
| Artikelnummer | 960690096 | 960690296 | 960690086 | 960690286 |
| Temperatuurbereik | +2/+12°C | -25/-5°C | +2/+12°C | -25/-5°C |
| Prijzen - EUR | 2765 | 3295 | 2865 | 3395 |

Materiaal

| | | | | |
|-----------|------------------|------------------|-----|-----|
| Uitwendig | Witte uitvoering | Witte uitvoering | RvS | RvS |
| Inwendig | RvS | RvS | RvS | RvS |

| MEERPRIJZEN T.O.V. STANDAARD | PRIJZEN - EUR | ARTIKEL NR. | TOEBEH. (LOSSE LEVERING) | PRIJZEN - EUR |
|-------------------------------------|---------------|-------------|--|---------------|
| Deur omhangen, links i.p.v. rechts | 0 | 818779800 | Condensor filterset (5) | 42 |
| Voorbereid voor sokkelmontage | 0 | 818890050 | Voetpedaal (rechts) | 177 |
| Wielset, H=125 mm | 0 | 818890051 | Voetpedaal (links) | 177 |
| Wielset, H=110 mm | 0 | 818899928 | Poten, rvs (4 stuks) H=100/130 mm (L1) | 123 |
| Poten (4 stuks) (H=100/130 mm) (L1) | 0 | 818899926 | Poten, rvs (4 stuks) H=135/200 mm (L2) | 123 |
| RS485 interface | 271 | 818899905 | Wielset (4 stuks) (4 of), H = 125 mm | 153 |

| TECHNISCHE GEGEVENS | BAKER STANDARD K 69 | BAKER STANDARD F 69 |
|-------------------------------------|-------------------------------|-------------------------------|
| Inhoud, bruto (liter) | 610 | 610 |
| Netto bruikbaar volume (liter) | 342 | 342 |
| Afmetingen B x D x H (mm) | 700 x 895 x 2125 | 700 x 895 x 2125 |
| Gewicht, verpakt (kg) | 136 | 136 |
| Koelcapaciteit bij -10°C (Watt) | 336 | - |
| Koelcapaciteit bij -25°C (Watt) | - | 339 |
| Aansluiting / Aansluitwaarde (Watt) | 230V, 50 Hz / 300 | 230V, 50 Hz / 346 |
| Energie Efficiëntieklasse | D | D |
| Energie verbruik Ecodesign (kWh) | 672 | 1937 |
| Geluidsniveau – dB(A) | 44.4 | 44.5 |
| GWP | 3 | 3 |
| Koelmiddel | R290 / 0.08 kg / CO2e 0.23 kg | R290 / 0.07 kg / CO2e 0.20 kg |

GRAM BAKER 1500

- Deur rechtsdraaiend (standaard), of linksdraaiend
- Werpsluiting en slot
- RVS bodemplaat met verwarming (F & SF)
- Luchtgeleidingssysteem
- Halogeen verlichting
- Droge werking (alleen M & SF uitvoering)
- Automatische ontdooiing en herverdamping lekwater



BAKER 1500 CB



BAKER 1500 CB



BAKER 1500 CB

| BAKER | M 1500 CB | F 1500 CB | SF 1500 CB |
|----------------------|-----------|-----------|------------|
| Artikelnummer | 861500504 | 861500505 | 861540503 |
| Temperatuurbereik | -5/+12°C | -25/-5°C | -30/+10°C |
| Prijzen - EUR | 6.670 | 7.430 | 10.680 |
| Materiaal | | | |
| Uitwendig | RvS | RvS | RvS |
| Inwendig | RvS | RvS | RvS |

| TECHNISCHE GEGEVENS | BAKER M 1500 | BAKER F 1500 | BAKER SF 1500 |
|---|----------------------------------|----------------------------------|----------------------------------|
| Inhoud, bruto (liter) | 1422 | 1422 | 1422 |
| Afmetingen B x D x H (mm), inwendig (mm) | 720 x 895 x 1900 | 720 x 895 x 1900 | 695 x 895 x 1900 |
| Afmetingen B x D x H (mm), uitwendig (mm) | 880 x 1088 x 2362 | 880 x 1088 x 2362 | 880 x 1088 x 2465 |
| Gewicht, verpakt (kg) | 185 | 185 | 228 |
| Koelcapaciteit bij -10°C (Watt) | 719 | - | - |
| Koelcapaciteit bij -25°C (Watt) | - | 633 | 2336 |
| Aansluiting / Aansluitwaarde (Watt) | 230V, 50 Hz / 452 | 230V, 50 Hz / 658 | 230V, 50 Hz / 2185 |
| Energie Efficiëntieklasse | | | |
| Energie verbruik Ecodesign (kWh) | - | - | - |
| Geluidsniveau – dB(A) | - | - | - |
| GWP | 3 | 3 | 3 |
| Koelmiddel | R290 / 0.10 kg / CO2e 0.31 kg | R290 / 0.11 kg / CO2e 0.32 kg | R290 / 0.46 kg / CO2e 1.38 kg |

GRAM BAKER 1808 / 2408 – Plaatmaat 40 x 60 cm

- RvS werkblad
- Elke deursectie met 9 sets verstelbare plaatsteunen.
- Plaatmaat 40 x 60 cm



BAKER M 1808



BAKER M 2408

| BAKER | M 1808 | M 2408 |
|-------------------------------------|------------|------------|
| Artikel nr. (Ingebouwde compressor) | 861811563 | 862411534 |
| Temperatuurbereik | -5/+12°C | -5/+12°C |
| PRIJZEN – EUR | | |
| Ingebouwde compressor | 5.385 | 6.565 |
| MATERIAAL | | |
| Uitwendig | RvS | RvS |
| Inwendig | RvS | RvS |
| Plaatmaat | 40 x 60 cm | 40 x 60 cm |
| Aantal deuren | 2 | 3 |

| Artikel nr | Toebehoren (losse levering) | EUR |
|------------|--|-----|
| 818899928 | Poten, rvs (4 stuks) H=100/130 mm (L1) | 123 |
| 818899926 | Poten, rvs (4 stuks) H=135/200 mm (L2) | 123 |
| 818899905 | Wielset (4 stuks), H = 125 mm | 153 |

| TECHNISCHE GEGEVENS | BAKER M 1808 | BAKER M 2408 |
|---------------------------|--------------------------------|--------------------------------|
| Inhoud, bruto | 588 ltr. | 865 ltr. |
| Bruikbare netto inhoud | 297 ltr. | 446 ltr. |
| Afm. (B x D x H), | 1700 x 819 x 885/950 mm | 2340 x 819 x 885/950 mm |
| Gewicht, bruto | 184 kg | 212 kg |
| Koelcap. bij -10°C | 386 Watt | 386 Watt |
| Aansluitspanning | 230V, 50 Hz | 230V, 50 Hz |
| Aansluitwaarde | 310 Watt | 415 Watt |
| Energie-efficiëntieklasse | E | D |
| Energieverbruik/jaar | 1990 kWh | 1468 kWh |
| GWP | 3 | 3 |
| Koelmiddel | R 290 / 0.07 kg / CO2e 0.23 kg | R 290 / 0.07 kg / CO2e 0.23 kg |

UITSTEKENDE KOELOPLOSSINGEN VOOR SCHEEPS- KEUKENS



MARINE PLUS 70

VERSHEID IN VEELEISENDE OMGEVINGEN: KASTEN EN WERKBANKEN VOOR OP ZEE

Al decennia produceert en levert Gram gespecialiseerde koeloplossingen voor de off-shore en scheepsvaartsector. Deze klanten vereisen onze volledig aangepaste modellen van de ECO MARINE-serie.

Wat voor specificatie u ook nodig heeft, de maritieme apparatuur van Gram – kasten en werkbanken – biedt betrouwbare, veilige en robuuste oplossingen.

- ✓ Ontworpen voor de ruige omstandigheden en werkzaamheden van een scheepskeuken, waar betrouwbaarheid, prestaties en veiligheid de voornaamste overwegingen zijn. Isolatieklasse: IP21
- ✓ Met verschillende buitenmaten en bruto inhoud variërend van 125 tot 614 liter, is er een kast voor bijna elke professionele kombuis. 230V/60Hz compressor als standaard of 230V/50Hz zonder extra kosten
- ✓ Intensief gebruik, klimaatklasse 5: PLUS, TWIN en MIDI met geïsoleerde deur
- ✓ Normaal gebruik, klimaatklasse 4: COMPACT 210, 410 met geïsoleerde deur, MIDI-kasten
- ✓ Klimaatklasse 3: COMPACT 210 en 410 met glazen deur

MARINE POTEN

130-200 mm. Kunnen aan de vloer bevestigd worden.

SPECIFIEKE KENMERKEN: PLUS, TWIN EN MIDI

1. | Veilig en gemakkelijk te reinigen. De bediening is verborgen achter het bovenste paneel, perfect beschermd tegen opspattend water
2. | 50Hz of 60Hz compressor: dit geeft u maximale flexibiliteit zonder extra kosten
3. | Voedselveilig: te allen tijde een stabiele temperatuur dankzij een innovatief luchtcirculatiesysteem
4. | Gespecialiseerde maritieme vergrendelingshendel
5. | Robuust: stevige roestvrij stalen maritieme schappen met opstaande rand voor en achter
6. | Anti-allergische materialen: nikkelvrij roestvrij staal
7. | Gemakkelijk schoonvegen: de bodem aan de binnenkant heeft afgeronde hoeken en gladde oppervlakken wat het schoonmaken vereenvoudigt
8. | Stabiliteit: maritieme poten kunnen aan de vloer vastgemaakt worden voor maximale veiligheid

MAXIMALE VEILIGHEID OP RUIGE ZEEËN

Alle marinekasten zijn uitgerust met anti-kantel-schappen met een opstaande voor- en achterraand. Dit voorkomt het verschuiven van producten.



GEbruiks- OMGEVING



Marine

TEMPERATUURBEREIK

| K | M | F | F |
|----------|---------------|----------|-----------|
| +2/+12°C | -5/+12°C | -22/-5°C | -25/-5°C |
| Koelkast | Dieptekoeling | Vriezer* | Vriezer** |

*COMPACT 210, 410 ** PLUS, TWIN, EURO, MIDI, GASTRO

HET GEMAK VAN EEN GLAZEN DEUR

Glazen deur als alternatief, voor overzicht en presentatie. Beschikbaar op enkele modellen.



MATERIALEN & COMBINATIES

PLUS, TWIN, MIDI, GASTRO

ALLE SERIES

EXTERIEUR

Roestvrij staal **C**

INTERIEUR

Roestvrij staal **C**

COMPACT

COMPACT 210, 410

EXTERIEUR

Roestvrij staal **C**

INTERIEUR

PS wit **PS**

Roestvrij staal is vrij van nikkel

MARINE-WERKBANKEN & -KASTEN



WERKBLADOPTIES

1. | Isolatieplaat (zonder werkblad)
 2. | Vlak werkblad
 3. | Werkblad met 50 mm opstaande rand
 4. | Werkblad met 100 mm opstaande rand
 5. | Saladette-werkblad met 50 mm opstaande rand
 6. | Saladette-werkblad met of zonder acryldeksel
- Daarnaast kan een rek met 2 schappen op het werkblad bevestigd worden.

MARINE-WERKBANKEN 1/1 GN - 2/3/4 GEKOELDE SECTIES

Koelkasten (K-modellen) hebben twee opties voor lades per sectie:

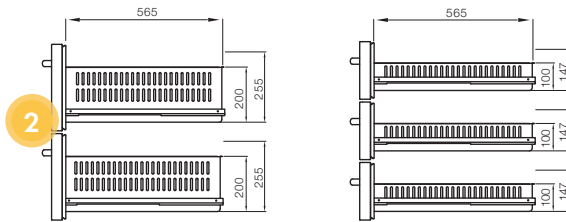

De onderkant van werkbanken hebben een 'maritieme rand' om te voorkomen dat vloeistoffen in de werkbank zelf komen.

COMPACT-KASTEN KLEINE KAST

COMPACT 210 en 410 – kleine kast, slechts 595 x 642 mm (B x D)*



Naadloze polystyrene-bekleding aan de binnenkant, eenvoudig schoon te maken.



* Zie voor meer details de COMPACTsectie.

GRAM MARINE-WERKBANKEN & -KASTEN

Zie website voor alle modellen:
www.hoshizaki-europe.com



WERKBANK 1407/1807/2207
 (2/3/4 secties) 1/1 GN DIEP



2 secties: B 1289 - 4 secties: B 2163

1/1 GN DIEP
 ROOSTER 32,5 x 53 cm



COMPACT 210/410



210: H 830

ROOSTER 48,6 x 43,3 cm
 BODEMROOSTER 48,6 x 30 cm



MARINE PLUS 70

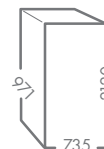

Afmetingen incl. handvat

2/1 GN DIEP
 ROOSTER: 53 x 65 cm

Compressor
 bovenop



MARINE TWIN 82

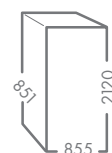

Afmetingen incl. handvat

2/1 GN DIEP
 ROOSTER: 65 x 53 cm

Compressor
 bovenop



MARINE MIDI 60

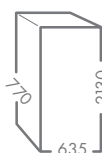

Afmetingen incl. handvat

ROOSTER: 43,5 x 53 cm

Compressor
 onderaan



MARINE MIDI 82

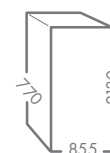

Afmetingen incl. handvat

2/1 GN BREED
 ROOSTER: 65 x 53 cm

Compressor
 onderaan

GRAM MARINE PLUS 70 & TWIN 82

- Rechtsafgehangen deur incl. slot
- Marine handgreep
- RvS Marine roosters
- LED verlichting
- Marinepoten
- Droge werking (alleen M uitvoering)



MARINE PLUS 70 CC



MARINE TWIN 82 CC

| MARINE PLUS | PLUS M 70 CC | PLUS F 70 CC | TWIN M 82 CC | TWIN F 82 CC |
|----------------------|--------------|--------------|--------------|--------------|
| Artikelnummer | 960700113 | 960700213 | 960820113 | 960820213 |
| Temperatuurbereik | -5/+12°C | -25/-5°C | -5/+12°C | -25/-5°C |
| Prijzen - EUR | 4305 | 4615 | 4305 | 4615 |
| Materiaal | | | | |
| Uitwendig | RvS | RvS | RvS | RvS |
| Inwendig | RvS | RvS | RvS | RvS |

| ARTIKEL NR. | TOEBEH. (LOSSE LEVERING) | PRIJZEN - EUR |
|-------------|---|---------------|
| 818779800 | Condensor filterset (5) | 42 |
| 818885001 | Roosterdragerset U profiel (611 mm) (2 stuks) for GN | 33 |
| 818880012 | RVS draadrooster (530×650 mm) met 50 mm opstand aan voor- en achterzijde, excl. dragers | 81 |

| ARTIKEL NR. | TOEBEH. (LOSSE LEVERING) | PRIJZEN - EUR |
|-------------|---|---------------|
| 818779800 | Condensor filterset (5) | 42 |
| 818885004 | Roosterdragerset (491 mm) (set) voor GN U-profiel (standaard voor KG/FG modellen) | 33 |
| 818799963 | RVS draadrooster (650×530 mm) met 50 mm opstand aan voor- en achterzijde, excl. dragers | 81 |

| TECHNISCHE GEGEVENS | MARINE PLUS M 70 | MARINE PLUS F 70 | MARINE TWIN M 82 | MARINE TWIN F 82 |
|-------------------------------------|--|--|--|--|
| Inhoud, bruto (liter) | 610 | 610 | 614 | 614 |
| Afmetingen B x D x H (mm) | 735 x 971 x 2125 (inclusief handgreep) | 735 x 971 x 2125 (inclusief handgreep) | 855 x 851 x 2125 (inclusief handgreep) | 855 x 851 x 2125 (inclusief handgreep) |
| Gewicht, verpakt (kg) | 138 | 138 | 138 | 138 |
| Koelcapaciteit bij -10°C (Watt) | 371 | - | 371 | - |
| Koelcapaciteit bij -25°C (Watt) | - | 537 | - | 537 |
| Aansluiting / Aansluitwaarde (Watt) | 230V, 60 Hz / 316 | 230V, 60 Hz / 516 | 230V, 60 Hz / 316 | 230V, 60 Hz / 516 |
| Energie Efficiëntieklasse | Categorie nog niet gereguleerd | Categorie nog niet gereguleerd | Categorie nog niet gereguleerd | Categorie nog niet gereguleerd |
| Energie verbruik Ecodesign (kWh) | - | - | - | - |
| Geluidsniveau – dB(A) | - | - | - | - |
| GWP | 1430 | 2141 | 1430 | 2141 |
| Koelmiddel | R134a / 0.17 kg / CO2e 235.95 kg | R452A / 0.20 kg / CO2e 428.20 kg | R134a / 0.17 kg / CO2e 235.95 kg | R452A / 0.23 kg / CO2e 492.43 kg |

GRAM MARINE MIDI 60 & 82

- Rechts afgehangen deur
- Deurslot
- Marine handgreep
- RvS Marine roosters
- LED verlichting
- Marinepoten
- Droge werking (alleen M uitvoering)



MARINE MIDI 60 CC



MARINE MIDI KG 60 CC

| MARINE MIDI | M 60 CC | F 60 CC |
|----------------------|-----------|-----------|
| Artikelnummer | 962600113 | 962600213 |
| Temperatuurbereik | -5/+12°C | -25/-5°C |
| Prijzen - EUR | 4020 | 4230 |
| Materiaal | | |
| Uitwendig | RvS | RvS |
| Inwendig | RvS | RvS |

| MARINE MIDI | KG 60 CC | FG 60 CC |
|----------------------|-----------|-----------|
| Artikelnummer | 962620013 | 962620213 |
| Temperatuurbereik | +2/+12°C | -25/-5°C |
| Prijzen - EUR | 4530 | 4940 |
| Materiaal | | |
| Uitwendig | RvS | RvS |
| Inwendig | RvS | RvS |

| ARTIKEL NR. | TOEBEH. (LOSSE LEVERING) | PRIJZEN - EUR |
|-------------|---|---------------|
| 818779800 | Condensor filterset (5) | 42 |
| 818885004 | Roosterdragerset U profiel (491 mm) (2 stuks) for GN (vaste wandrails) | 33 |
| 818889913 | RVS draadrooster (435x530 mm) met 50 mm opstand aan voor- en achterzijde, excl. dragers | 73 |

| TECHNISCHE GEGEVENS | MARINE MIDI M 60 | MARINE MIDI F 60 |
|-------------------------------------|--|--|
| Inhoud, bruto (liter) | 407 | 407 |
| Afmetingen B x D x H (mm) | 635 x 770 x 2115 (inclusief handgreep) | 635 x 770 x 2115 (inclusief handgreep) |
| Gewicht, verpakt (kg) | 124 | 124 |
| Koelcapaciteit bij -10°C (Watt) | 329 | - |
| Koelcapaciteit bij -25°C (Watt) | - | 537 |
| Aansluiting / Aansluitwaarde (Watt) | 230V, 60 Hz / 221 | 230V, 60 Hz / 486 |
| Energie Efficiëntieklasse | Categorie nog niet gereguleerd | Categorie nog niet gereguleerd |
| GWP | 1430 | 21412141 |
| Koelmiddel | R134a / 0.25 kg / CO2e 357.50 kg | R452A/0.21 kg / CO2e 449.61 kg |

| TECHNISCHE GEGEVENS | MARINE MIDI KG 60 | MARINE MIDI FG 60 |
|-------------------------------------|--|--|
| Inhoud, bruto (liter) | 407 | 407/407 |
| Afmetingen W x D x H (mm) | 635 x 770 x 2115 (inclusief handgreep) | 635 x 770 x 2115 (inclusief handgreep) |
| Gewicht, verpakt (kg) | 124 | 124 |
| Koelcapaciteit bij -10°C (Watt) | 471 | - |
| Koelcapaciteit bij -25°C (Watt) | - | 802 |
| Aansluiting / Aansluitwaarde (Watt) | 230V, 60 Hz / 362 | 230V, 60 Hz / 786 |
| Energie Efficiëntieklasse | Categorie nog niet gereguleerd | Categorie nog niet gereguleerd |
| GWP | 1430 | 21412141 |
| Koelmiddel | R134a / 0.22 kg / CO2e 307.45 kg | R452A / 0.21 kg / CO2e 784.40 kg |

GRAM MARINE MIDI 60 & 82

- Rechts afgehangen deur
- Deurslot
- Marine handgreep
- RvS Marine roosters
- LED verlichting
- Marinepoten
- Droge werking (alleen M uitvoering)



MARINE MIDI 82 CC



MARINE MIDI KG 82 CC

| MARINE MIDI | F 82 CC | M 82 CC |
|----------------------|-----------|-----------|
| Artikelnummer | 962820213 | 962820113 |
| Temperatuurbereik | -25/-5°C | -5/+12°C |
| Prijzen - EUR | 4755 | 4445 |
| Materiaal | | |
| Uitwendig | RvS | RvS |
| Inwendig | RvS | RvS |

| MARINE MIDI | KG 82 CC | FG 82 CC |
|----------------------|-----------|-----------|
| Artikelnummer | 962840013 | 962840213 |
| Temperatuurbereik | +2/+12°C | -25/-5°C |
| Prijzen - EUR | 5570 | 6185 |
| Materiaal | | |
| Uitwendig | RvS | RvS |
| Inwendig | RvS | RvS |

| ARTIKEL NR. | TOEBEH. (LOSSE LEVERING) | PRIJZEN - EUR |
|-------------|---|---------------|
| 818779800 | Condensor filterset (5) | 42 |
| 818885004 | Roosterdragerset U profiel (491 mm) (2 stuks) for GN (vaste wandrails) | 33 |
| 818799963 | RVS draadrooster (650x530 mm) met 50 mm opstand aan voor- en achterzijde, excl. dragers | 81 |

| TECHNISCHE GEGEVENS | MARINE MIDI M 82 | MARINE MIDI F 82 |
|-------------------------------------|--|--|
| Inhoud, bruto (liter) | 603 | 603 |
| Afmetingen B x D x H (mm) | 855 x 770 x 2115 (inclusief handgreep) | 855 x 770 x 2115 (inclusief handgreep) |
| Gewicht, verpakt (kg) | 138 | 138 |
| Koelcapaciteit bij -10°C (Watt) | 371 | - |
| Koelcapaciteit bij -25°C (Watt) | - | 537 |
| Aansluiting / Aansluitwaarde (Watt) | 230V, 60 Hz / 244 | 230V, 60 Hz / 486 |
| Energie Efficiëntieklasse | Categorie nog niet gereguleerd | Categorie nog niet gereguleerd |
| GWP | 1430 | 2141 |
| Koelmiddel | R134a / 0.23 kg / CO2e 321.75 kg | R452A / 0.21 kg / CO2e 449.61 kg |

| TECHNISCHE GEGEVENS | MARINE MIDI KG 82 | MARINE MIDI FG 82 |
|-------------------------------------|--|--|
| Inhoud, bruto (liter) | 603 | 603 |
| Afmetingen W x D x H (mm) | 855 x 770 x 2115 (inclusief handgreep) | 855 x 780 x 2115 (inclusief handgreep) |
| Gewicht, verpakt (kg) | 131 | 138 |
| Koelcapaciteit bij -10°C (Watt) | 471 | - |
| Koelcapaciteit bij -25°C (Watt) | - | 802 |
| Aansluiting / Aansluitwaarde (Watt) | 230V, 60 Hz / 374 | 230V, 60 Hz / 493 |
| Energie Efficiëntieklasse | Categorie nog niet gereguleerd | Categorie nog niet gereguleerd |
| GWP | 1430 | 2141 |
| Koelmiddel | R134a / 0.34 kg / CO2e 486.30 kg | R452A / 0.33 kg / CO2e 706.20 kg |

GRAM MARINE COMPACT 210 / 410

- Rechts afgehangen deur incl.slot
- Marinepoten (niet gemonteerd af fabriek)



MARINE COMPACT 210 RH



MARINE COMPACT 410 RH

| MARINE COMPACT | K 210 RH | F 210 RH | K 410 RH | F 410 RH |
|----------------------|---------------|---------------|---------------|---------------|
| Artikelnummer | 962100281 | 962120281 | 964100281 | 964120281 |
| Temperatuurbereik | +2/+12°C | -22/-5°C | +2/+12°C | -22/-5°C |
| Prijzen - EUR | 1404 | 1479 | 2043 | 2108 |
| Materiaal | | | | |
| Uitwendig | RvS | RvS | RvS | RvS |
| Inwendig | PS Lining Wit | PS Lining Wit | PS Lining Wit | PS Lining Wit |

| ARTIKEL NR. | TOEBEH. (LOSSE LEVERING) | PRIJZEN - EUR | ARTIKEL NR. | TOEBEH. (LOSSE LEVERING) | PRIJZEN - EUR |
|-------------|--|---------------|-------------|--|---------------|
| 819581001 | Samenbouwset Compact 210 | 166 | 819581003 | Muurophanging | 115 |
| 819581003 | Muurophanging | 115 | 818721007 | RVS bodemrooster (486×300 mm) | 54 |
| 818721007 | RVS bodemrooster (486×300 mm) | 54 | 819581012 | Marine poten H=134-200 mm | 160 |
| 819589908 | Samenbouwset voor K/F COMPACT 210 incl. marine poten | 325 | 818721005 | RVS draadrooster (486×433 mm) met 50 mm opstand aan voor- en achterzijde | 73 |
| 819581012 | Marine poten H=134-200 mm | 160 | | | |
| 818721005 | RVS draadrooster (486×433 mm) met 50 mm opstand aan voor- en achterzijde | 73 | | | |

| TECHNISCHE GEGEVENS | MARINE COMPACT K 210 | MARINE COMPACT F 210 | MARINE COMPACT K 410 | MARINE COMPACT F 410 |
|-------------------------------------|----------------------------------|----------------------------------|----------------------|----------------------------------|
| Inhoud, bruto (liter) | 125 | 125 | 346 | 346 |
| Afmetingen B x D x H (mm) | 595 x 640 x 830 | 595 x 640 x 830 | 595 x 640 x 1905 | 595 x 640 x 1905 |
| Gewicht, verpakt (kg) | 46 | 46 | 75 | 78 |
| Koelcapaciteit bij -10°C (Watt) | 155 | - | 205 | - |
| Koelcapaciteit bij -25°C (Watt) | - | 177 | - | 258 |
| Aansluiting / Aansluitwaarde (Watt) | 230V, 60 Hz / 125 | 230V, 60 Hz / 193 | / 149 | 230V, 60 Hz / 251 |
| Energie Efficiëntieklasse | | | | |
| Energie verbruik Ecodesign (kWh) | - | - | - | - |
| Geluidsniveau – dB(A) | - | - | - | - |
| GWP | 1300 | | 1300 | 3260 |
| Koelmiddel | R134a / 0.08 kg / CO2e 114.40 kg | R134a / 0.07 kg / CO2e 100.10 kg | R134a / 0.12 kg / | R134a / 0.10 kg / CO2e 135.85 kg |

GRAM MARINE COMPACT KG 210 / 410

- Rechts afgehangen glasdeur incl. slot
- Incl. verlichting,
- Marinepoten (niet gemonteerd af fabriek)



MARINE COMPACT 210 RH



MARINE COMPACT 410 RH

| MARINE COMPACT | KG 210 RH | KG 410 RH |
|----------------------|---------------|---------------|
| Artikelnummer | 962110281 | 964110281 |
| Temperatuurbereik | +2/+12°C | +2/+12°C |
| Prijzen - EUR | 1589 | 2183 |
| Materiaal | | |
| Uitwendig | RvS | RvS |
| Inwendig | PS Lining Wit | PS Lining Wit |

| ARTIKEL NR. | TOEBEH. (LOSSE LEVERING) | PRIJZEN - EUR | ARTIKEL NR. | TOEBEH. (LOSSE LEVERING) | PRIJZEN - EUR |
|-------------|--|---------------|-------------|--|---------------|
| 819581001 | Samenbouwset Compact 210 | 166 | 819581003 | Muurophanging | 115 |
| 819581003 | Muurophanging | 115 | 818721007 | RVS bodemrooster (486×300 mm) | 54 |
| 818721007 | RVS bodemrooster (486×300 mm) | 54 | 819581012 | Marine poten H=134-200 mm | 160 |
| 819589908 | Samenbouwset voor K/F COMPACT 210 incl. marine poten | 325 | 818721005 | RVS draadrooster (486×433 mm) met 50 mm opstand aan voor- en achterzijde | 73 |
| 819581012 | Marine poten H=134-200 mm | 160 | | | |
| 818721005 | RVS draadrooster (486×433 mm) met 50 mm opstand aan voor- en achterzijde | 73 | | | |

| TECHNISCHE GEGEVENS | MARINE COMPACT KG 210 | MARINE COMPACT KG 410 |
|-------------------------------------|-------------------------------------|------------------------------------|
| Inhoud, bruto (liter) | 125 | 345 |
| Afmetingen B x D x H (mm) | 595 x 640 x 830 | 595 x 640 x 1905 |
| Gewicht, verpakt (kg) | 52 | 84 |
| Koelcapaciteit bij -10°C (Watt) | 256 | 329 |
| Koelcapaciteit bij -25°C (Watt) | - | - |
| Aansluiting / Aansluitwaarde (Watt) | 230V, 60 Hz / 187 | 230V, 60 Hz / 226 |
| Energie Efficiëntieklasse | Categorie nog niet gereguleerd | |
| Energie verbruik Ecodesign (kWh) | - | - |
| Geluidsniveau – dB(A) | - | - |
| GWP | 1300 | 1300 |
| Koelmiddel | R134a / 0.08 kg / CO2e 135.85 kg | R134a / 0.12 kg / CO2e 171.6 kg |

GRAM MARINE GASTRO 07 – Werkbanken

- Vlak gesloten RVS werkblad
- Marinepoten
- Keuze uit links/rechts afgehangen deuren



MARINE GASTRO 1407



MARINE GASTRO 1807



MARINE GASTRO 2207

| MARINE GASTRO | 1407 CMH DL/DR K 1407 | K 1807 CMH DL/DL/DR K 1807 | 2207 CMH DL/DL/DL/DR K 2207 |
|----------------------|--------------------------|-------------------------------|--------------------------------|
| Artikel nr. | 861402104 | 861802206 | 862201845 |
| Temperatuurbereik | +2/+12°C | +2/+12°C | +2/+12°C |
| PRIJZEN – EUR | 4.240 | 5.070 | 5.900 |
| MATERIAAL | | | |
| Uitwendig / Inwendig | RvS | RvS | RvS |

| Artikel nr. | Toebehoren (losse levering) | EUR |
|-------------|---|-----|
| 818319917 | RVS draadrooster (325×530 mm) met 50 mm opstand aan voor- en achterzijde, excl. dragers | 70 |
| 818310006 | RVS roosterdragerset (557 mm) (2 stuks) | 33 |

| Toebeh. (losse levering) | CODE | 1407 | 1807 | 2207 |
|--|------|------|------|------|
| Werkblad met 50 mm achteropstand | A5 | 80 | 80 | 80 |
| Werkblad met 100 mm achteropstand | A1 | 112 | 112 | 112 |
| Plafondisolatie/z.blad + z.isolatie | B | -256 | -286 | -296 |
| Zonder blad en zonder isolatie | U | -358 | -368 | -460 |
| Saladierwerkblad zonder deksel | S | 144 | 144 | 144 |
| Acryl deksel (in geval van ongekoelde opstand) | PL | 106 | 130 | 162 |
| Saladierwerkblad met RVS deksel | SL | 286 | 320 | 348 |
| Saladierwerkblad met 50 mm achteropstand | S5L | 318 | 356 | 378 |
| Dubbele ongekoelde RVS opstand, z.RVS deksel | O | 388 | 458 | 522 |
| Ladenset, 2×1/2 lade per sectie | 2D | 420 | 420 | 420 |
| Ladenset, 3×1/3 lade per sectie | 3D | 756 | 756 | 756 |

GRAM MARINE GASTRO 07 – Counters

| TECHNISCHE GEGEVENS | 1407 CMH DL/DR | 1807 CMH DL/DL/DR | 2207 CMH DL/DL/DL/DR |
|---------------------|----------------------|----------------------|----------------------|
| Deursecties | 2 | 3 | 4 |
| RvS Roosters 4 6 8 | 4 | 6 | 8 |
| Inhoud, netto/bruto | 255/345 ltr. | 397/506 ltr. | 539/668 ltr. |
| Afm. B x D x H mm | 1289 x 700 x 905 mm | 1726 x 700 x 905 mm | 2163 x 700 x 905 mm |
| Gewicht, bruto | 124 kg | 158 kg | 189 kg |
| Koelcap. bij -10°C | 371 Watt | 471 Watt | 471 Watt |
| Isolatie | 50 mm (cyclopentaan) | 50 mm (cyclopentaan) | 50 mm (cyclopentaan) |
| Aansluitwaarde | 256 Watt | 341 Watt | 341 Watt |
| Aansluitspanning | 230V, 60 Hz | 230V, 60 Hz | 230V, 60 Hz |
| Koelmiddel | See table below | See table below | See table below |

| Type | GWP | KOELMIDDEL – MARINE GASTRO |
|-------------|------------|------------------------------|
| TYPE | GWP | Koelmiddel |
| K 1407 | 1300 | R134a/0.14 kg/CO2e 200.20 kg |
| F 1407 | 3260 | R404A/0.14 kg/CO2e 549.08 kg |
| K 1807 | 1300 | R134a/0.15 kg/CO2e 214.50 kg |
| F 1807 | 3260 | R404A/0.16 kg/CO2e 627.52 kg |
| K 2207 | 1300 | R134a/0.15 kg/CO2e 214.50 kg |
| F 2207 | 3260 | R404A/0.16 kg/CO2e 214.50 kg |



Algemene leveringsvoorwaarden Hoshizaki Europe B.V.

gedeponeerd bij de Kamer van Koophandel en Fabrieken voor Amsterdam onder dossier nr. 33238845

Artikel 1. Definities

1.1 In deze algemene voorwaarden wordt verstaan onder:

Algemene Leveringsvoorwaarden: De onderhavige algemene leveringsvoorwaarden van Hoshizaki Nederland B.V.

Hoshizaki: Hoshizaki Europe B.V., statutair gevestigd te Amsterdam, Nederland en kantoorhoudende te (1101 GC) Amsterdam, Nederland aan de Burgemeester Stramanweg 101.

Producten: Goederen en diensten.

Overeenkomst: De overeenkomst betreffende de verkoop door Hoshizaki en de aankoop door de koper van Producten.

Artikel 2. Toepasselijkheid

2.1 De onderhavige algemene leveringsvoorwaarden van Hoshizaki ("Algemene Leveringsvoorwaarden") zijn van toepassing op en maken integraal deel uit van alle offertes en aanbiedingen van Hoshizaki Europe B.V. ("Hoshizaki"), van elke aanvraag, bevestiging en bekrachtiging door Hoshizaki van door de koper geplaatste orders en van alle overeenkomsten ("Overeenkomsten") betreffende de verkoop door Hoshizaki en de aankoop door de koper van goederen en diensten ("Producten"), tenzij en voorzover met Hoshizaki uitdrukkelijk anders overeengekomen is.

2.2 Enige voorwaarden en bedingen welke vermeld zijn in enig document of enige documenten dat of die de koper doet uitgaan vóór of na het door Hoshizaki doen uitgaan van enig document waarvan de onderhavige Algemene Leveringsvoorwaarden uiteengezet worden of naar de Algemene Leveringsvoorwaarden verwezen wordt, worden hierbij uitdrukkelijk door Hoshizaki van de hand gewezen en terzijde geschoven. De betreffende voorwaarden en bedingen zijn in het geheel niet van toepassing op enige verkoop aan de koper door Hoshizaki en zijn op geen enkele wijze bindend voor Hoshizaki.

Artikel 3. Aanbiedingen/Overeenkomsten

3.1 Alle offertes en aanbiedingen van Hoshizaki zijn vrijblijvend. Een offerte of aanbieding geldt als een tot de koper gerichte uitnodiging tot het plaatsen van een order. Geldigheid van de aanbieding is 30 dagen. Een Overeenkomst komt tot stand indien Hoshizaki een order schriftelijk heeft aanvaard c.q. Hoshizaki tot uitvoering van de order is overgegaan. Orders dienen per e-mail of op schrift te worden aangeboden.

3.2 Alle opgaven van en/of vermeldingen over Producten door of vanwege Hoshizaki gebeuren naar beste weten van Hoshizaki maar kunnen redelijkerwijs afwijken.

3.3 Wijzigingen van een Overeenkomst binden Hoshizaki slechts voor zover Hoshizaki deze wijzigingen schriftelijk aanvaardt, of voor zover Hoshizaki feitelijk met de uitvoering van de gewijzigde Overeenkomst is begonnen.

3.4 Hoshizaki is gerechtigd orders te weigeren dan wel bepaalde voorwaarden aan de levering van Producten te verbinden, tenzij uitdrukkelijk anders bepaald.

Artikel 4. Prijzen/Betalingen

4.1 Tenzij anders aangegeven, zijn de prijzen van Hoshizaki vermeld in euro's. Indien prijzen zijn

vermeld in een andere valuta worden eventueel in het tijdvak tussen offerte en levering optredende koerswijzigingen doorberekend.

4.2 Alle prijzen zijn exclusief omzetbelasting, rechten en eventuele andere vergelijkbare heffingen die worden opgelegd in verband met de verkoop van Producten, tenzij uitdrukkelijk anders wordt vermeld. Hoshizaki zal de verkoopprijs verhogen met belastingen, rechten of vergelijkbare heffingen indien Hoshizaki volgens de wet verplicht is of de mogelijkheid heeft om deze af te dragen of te innen en de koper zal deze samen met de prijs voldoen.

4.3 Alle prijzen die staan vermeld in prijslijsten, catalogi, offertes, of andere opgaven of vermeldingen van Hoshizaki zijn gebaseerd op levering conform de van toepassing zijnde INCOTERMS.

4.4 Tenzij schriftelijk anders is overeengekomen tussen Hoshizaki en de koper, kan Hoshizaki de prijs van de geleverde Producten bij de koper in rekening brengen na aflevering van de Producten in overeenstemming met de van toepassing zijnde INCOTERMS.

4.5 Nettobetaling is verschuldigd binnen dertig (30) dagen na de factuurdatum, tenzij schriftelijk anders overeengekomen is tussen Hoshizaki en de koper.

4.6 Alle betalingen dienen overgemaakt te worden naar het opgegeven adres van Hoshizaki.

4.7 Indien in termijnen geleverd wordt, kan elke termijn afzonderlijk in rekening gebracht worden en dient deze op de vervaldatum voldaan te worden. Er wordt geen korting verleend voor vervroegde betaling, tenzij Hoshizaki met een dergelijke korting schriftelijk heeft ingestemd.

4.8 Naast alle andere wettelijke rechten en rechtsmiddelen die Hoshizaki eventueel heeft wordt, voorzover wettelijk toegelaten, op alle achterstallige betalingen rente in rekening gebracht tegen een tarief van achttien procent (18%) per jaar of – indien dit hoger is – tegen de van toepassing zijnde wettelijke rente vanaf de vervaldatum tot aan de datum van volledige betaling.

4.9 Naast het verschuldigde bedrag, vermeerderd met de rente overeenkomstig artikel 4.8, dient koper aan Hoshizaki alle kosten en schade te vergoeden die door Hoshizaki zijn gemaakt of geleden als gevolg van niet of niet tijdige betaling door koper waaronder alle kosten van gerechtelijke en buitengerechtelijke maatregelen die Hoshizaki tegen de koper moet nemen bij het niet nakomen door koper van zijn betalingsverplichtingen. De buitengerechtelijke kosten bedragen minimaal 15% van het openstaande bedrag, vermeerderd met voornoemde rente, met een minimum van EUR 150,- en zijn opeisbaar door het enkele feit dat koper niet aan zijn betalingsverplichting(en) voldoet.

4.10 Alle leveringen van Producten waar Hoshizaki mee ingestemd heeft, zijn te allen tijde afhankelijk van vaststelling van de vereiste kredietwaardigheid van koper door Hoshizaki. Indien naar de mening van Hoshizaki de financiële situatie van de koper op enig tijdstip zodanig is dat het niet verantwoord is om over te gaan tot productie of levering van Producten op basis van de bovengenoemde betalingsvoorwaarden, kan Hoshizaki volledige of gedeeltelijke betaling vooraf dan wel andere betalingsvoorwaarden bedingen als voorwaarde voor levering en kan Hoshizaki overgaan tot opschorting, uitstel of beëindiging van krediet-

verlening, levering of enige andere handeling of verrichting zijdens Hoshizaki in het kader van de Overeenkomst.

4.11 Indien de koper in gebreke is met de betaling van enige verschuldigde kosten of lasten, dan wel anderszins in gebreke is, heeft Hoshizaki het recht om uitvoering van de Overeenkomst en/of levering van Producten te weigeren totdat de koper de verschuldigde bedragen voldaan heeft en kan Hoshizaki overgaan tot opschorting, uitstel of beëindiging van kredietverlening, levering of enige andere handeling of verrichting zijdens Hoshizaki in het kader van de Overeenkomst. Dit recht zal gelden naast en niet in de plaats treden van enige andere rechten en rechtsmiddelen welke gelden of ten dienste staan uit hoofde van de Overeenkomst of de wet.

Artikel 5. Leveringen

5.1 Levering van Producten geschiedt af-fabriek, (INCOTERMS, meest recente versie), tenzij:

(a) (a) de koper is gevestigd in één van de volgende landen in welk geval levering van Producten geschiedt Carriage and Insurance Paid To (CIP) (INCOTERMS, meest recente versie): Nederland, België, Luxemburg, Groot Brittannië, Ierland, Frankrijk, Duitsland, Oostenrijk, Zwitserland, Spanje of Portugal; of

(b) partijen schriftelijk anders zijn overeengekomen.

5.2 Hoshizaki is gerechtigd om Producten te leveren in gedeelten (deelleveranties).

5.3 Door Hoshizaki opgegeven of bevestigde leveringsdata gelden slechts bij benadering en Hoshizaki kan er niet voor aansprakelijk gesteld worden, noch op basis daarvan geacht worden in gebreke te zijn met de vervulling van haar verplichtingen jegens de koper, indien een levering geschiedt binnen een redelijke tijd vóór of na de opgegeven leveringsdatum. Hoshizaki zegt toe om zich er binnen commercieel redelijke grenzen voor te zullen inspannen om de door haar opgegeven of bevestigde leveringsdata na te komen, op voorwaarde dat de koper alle benodigde order- en leveringsgegevens verschaft binnen een redelijke termijn vóór de betreffende leveringsdatum.

5.4 De koper dient Hoshizaki er schriftelijk van op de hoogte te brengen indien levering niet heeft plaatsgevonden en dient Hoshizaki een termijn van dertig (30) dagen te gunnen om het verzuim te herstellen. Indien Hoshizaki niet levert binnen deze termijn van dertig (30) dagen, heeft de koper als enige en uitsluitende rechtsmiddel de mogelijkheid om de betreffende niet uitgevoerde onderdelen van de Overeenkomst te ontbinden.

5.5 De eigendom van de Producten gaat op de koper overeenkomstig het bepaalde in Artikel 6 over. Het met de Producten verbonden risico van verlies gaat op de koper over bij aflevering ervan door Hoshizaki in overeenstemming met de van toepassing zijnde INCOTERMS.

5.6 Indien de koper bestelde Producten niet in ontvangst neemt, kan Hoshizaki de Producten op kosten van de koper in consignatie leveren. Koper is verplicht de daaruit voortvloeiende (opslag) kosten te vergoeden.



Algemene leveringsvoorwaarden Hoshizaki Europe B.V.

gedeponeerd bij de Kamer van Koophandel en Fabrieken voor Amsterdam onder dossier nr. 33238845

Artikel 6. Eigendomsvoorbehoud

6.1 Alle door Hoshizaki geleverde of te leveren Producten krachtens Overeenkomst alsmede ter zake van vorderingen wegens tekortschieten in de nakoming van Overeenkomsten, blijven tot op het moment van volledige betaling van al hetgeen koper uit hoofde van de betreffende Overeenkomst jegens Hoshizaki verschuldigd is, met inbegrip van rente en kosten, het eigendom van Hoshizaki.

6.2 Koper is gehouden de onder eigendomsvoorbehoud afgeleverde zaken met de nodige zorgvuldigheid en als herkenbaar eigendom van Hoshizaki te bewaren. In geval van beslaglegging op Producten die eigendom zijn van Hoshizaki is koper gehouden Hoshizaki onverwijld in kennis te stellen van de beslaglegging en de beslaglegger er onverwijld op te wijzen dat koper de goederen onder eigendomsvoorbehoud geleverd heeft gekregen.

6.3 Het is koper verboden enige van Hoshizaki betrokken Producten, anders dan in het kader van de normale bedrijfsuitoefening van koper, door te verkopen zonder voorafgaande betaling aan Hoshizaki van alle openstaande facturen. Zolang de eigendom van Producten niet op koper is overgegaan, mag koper Producten niet verpanden of enig ander recht daarop aan een derde verlenen. Koper is verplicht, zo lang één of meer facturen openstaan, op eerste verzoek van Hoshizaki zekerheid in de door Hoshizaki gewenste vorm voor de betaling daarvan te stellen.

6.4 Indien koper in de nakoming van zijn betalingsverplichtingen jegens Hoshizaki tekortschiet of Hoshizaki goede grond geeft te vrezen dat hij in die verplichting zal tekortschieten, is Hoshizaki te allen tijde en zonder rechterlijke tussenkomst gerechtigd Producten terug te nemen of anderszins over Producten te beschikken. Hoshizaki is, ten einde over Producten te beschikken, te allen tijde gerechtigd de ruimte waarin Producten zich bevinden of redelijkerwijs geacht kunnen worden zich te bevinden, te betreden. De kosten van revindicatie komen voor rekening van koper.

6.5 Bij gebreke van teruglevering van Producten door koper is koper aan Hoshizaki een onmiddellijk opseisbare boete van EUR 1.000,- per dag verschuldigd.

6.6 Indien de koper na ontvangst van het product deze niet accepteert en van plan is om het product terug te sturen, dan is er eerst een formele goedkeuring nodig van Hoshizaki. Bij het retourneren van de goederen kunnen kosten voor de koper van toepassing zijn. Custom-built producten kunnen niet worden teruggenomen

Artikel 7. OVERMACHT

7.1 Hoshizaki is niet aansprakelijk voor enig verzuim of enige vertraging in de uitvoering van een Overeenkomst indien:

(a) het verzuim of de vertraging te wijten is aan onderbrekingen in het productieproces van de Producten; of

(b) het verzuim of de vertraging te wijten is aan Overmacht zoals gedefinieerd in het navolgende of in de wet.

7.2 Indien zich een verzuim of vertraging voordoet zoals in het bovenstaande bedoeld, wordt de uitvoering van het relevante deel of de relevante delen van de Overeenkomst opgeschort zolang het betreffende verzuim voortduurt, waarbij er evenwel voor Hoshizaki geen verantwoordelijkheid of

aansprakelijkheid jegens de koper ontstaat voor eventuele daaruit voortvloeiende schade.

7.3 Met de term "Overmacht" wordt bedoeld omstandigheden of gebeurtenissen – al dan niet te voorzien ten tijde van het aangaan van de Overeenkomst – welke zich naar maatstaven van redelijkheid onttrekken aan de invloed van Hoshizaki en als gevolg waarvan redelijkerwijze geen vervulling van haar verplichtingen geëist kan worden. Deze definitie strekt zich tevens uit tot Overmacht en/of verzuim bij een van de leveranciers van Hoshizaki.

7.4 Indien de situatie van Overmacht blijft bestaan gedurende een periode van drie (3) achtereenvolgende maanden (of indien naar redelijkheid door Hoshizaki verwacht wordt dat de vertraging zich zal uitstrekken over een periode van drie (3) achtereenvolgende maanden), heeft Hoshizaki het recht om de Overeenkomst geheel of gedeeltelijk te ontbinden, zonder dat daardoor enige aansprakelijkheid jegens de koper ontstaat.

7.5 Indien Hoshizaki bij het intreden van een situatie van overmacht al gedeeltelijk aan haar uit de Overeenkomst voortvloeiende verplichtingen heeft voldaan, is Hoshizaki gerechtigd de reeds verrichte prestaties afzonderlijk te factureren en is koper gehouden deze factuur te voldoen als betrof het een afzonderlijke transactie.

Artikel 8. Garantie

8.1 Hoshizaki garandeert dat bij normaal gebruik in overeenstemming met de bijbehorende gebruikershandleiding de Producten op het tijdstip van levering aan de koper en gedurende een vastgestelde periode vanaf de leveringsdatum (of een andere periode die de partijen eventueel schriftelijk overeengekomen zijn) vrij zullen zijn van gebreken voor wat betreft MATERIAAL en vervaardiging en in wezenlijke mate zullen beantwoorden aan de specificaties van Hoshizaki voor het betreffende Product of, indien van toepassing, andere specificaties waarmee Hoshizaki schriftelijk ingestemd heeft.

8.2 De enige en uitsluitende verplichting van Hoshizaki en het enige en uitsluitende recht van de koper in verband met uit de toepasselijke garantie voortvloeiende aanspraken is beperkt, naar keuze van Hoshizaki, ofwel tot vervanging of reparatie door Hoshizaki (of een door haar aan te wijzen distributeur/dealer of erkende en gekwalificeerde onderhoudsdienst) van een gebrekkig of niet aan de specificaties beantwoordend Product, ofwel tot vergoeding van de aankoopprijs van het Product. Hoshizaki zal een redelijke termijn gegund worden voor reparatie, vervanging of toekenning van een vergoeding. De niet aan de specificaties beantwoordende of gebrekkige Producten worden eigendom van Hoshizaki zodra deze vervangen zijn of er een vergoeding voor toegekend is.

8.3 Niettegenstaande het bovenstaande heeft Hoshizaki geen verplichtingen op basis van de garantie indien blijkt dat het beweerde gebrek of niet beantwoorden aan de specificaties toe te schrijven is aan stroomstoringen of verkeerde aansluiting van het Product op het elektriciteitsnetwerk, verkeerde aansluiting van of defecten aan de watertoevoer of afvoer respectievelijk naar en van het Product, testen onder bijzondere gebruiksomstandigheden, verkeerd gebruik, gebruik op andere wijze dan beschreven in de gebruikershandleiding, onvoldoende zorg, ondeugdelijke installatie of een ongeval, dan wel aan ondeugdelijke reparatie, aanpassingen of wijzigingen of opslag of verkeerd transport, of verkeerde behandeling,

reiniging of onderhoud van het Product, externe koelinstallaties (remote) en gebreken ontstaan door externe koelinstallatie en/of andere technische installaties.

8.4 De expliciete garantie zoals uiteengezet in het bovenstaande geldt rechtstreeks voor de koper en niet voor diens klanten, agenten of vertegenwoordigers en treedt in de plaats van alle andere garanties, van expliciete of impliciete aard, met inbegrip van, doch niet beperkt tot, eventuele impliciete garanties met betrekking tot geschiktheid voor een bepaald doel, verkoopbaarheid, of afwezigheid van inbreuk op intellectuele eigendomsrechten. Alle andere garanties worden hierbij specifiek door Hoshizaki van de hand gewezen.

8.5 Met inachtneming van de in Artikel 9 van de onderhavige Algemene Leveringsvoorwaarden uiteengezette uitsluitingen en beperkingen geldt dat het voorgaande een weergave is van de volledige aansprakelijkheid van Hoshizaki in verband met gebrekkige of niet aan de specificaties beantwoordende Producten.

Garantietermijnen

Gram : Superior – Eco - Gram Plus, Twin, Midi, Euro, Gastro en Baker line:

3 jaar volledige garantie op onderdelen voorrijkosten en uren. 5 jaar op onderdelen.

Gram Compact, Process, Standard Plus en CF: 2 jaar volledige garantie op onderdelen voorrijkosten en uren.

Gram Marine en export: 2 jaar uitsluitend garantie op onderdelen.

Hoshizaki en Snowflake: 2 jaar volledige garantie op onderdelen voorrijkosten en uren.

Garantie op toegepaste Spareparts is 6 maanden.

Buiten garantie vallen.

Werkzaamheden of aanpassingen zonder akkoord vooraf of niet in opdracht van Hoshizaki, of de gevolgen hiervan.

Tarief werkuren en voorrijden vergoeding aan service partners boven door Hoshizaki vastgestelde bedragen.

Kernvoeler, lampen en deurrubbers (tevens uren en voorrij in relatie hiermee)

Slijtage gevoelige delen als deurrubbers en verkalming van onderdelen.

Door derden geleverde onderdelen onder garantie tenzij vooraf schriftelijk akkoord

Koudemiddel prijs hoger dan 20% van op dat moment geldende gemiddelde inkoopwaarde.

Werkzaamheden aan of aansturing mbt remote installaties.

Koudemiddel verbruikt buiten inhoud betreffende Hoshizaki apparatuur.

Meerdere voorrijkosten dan noodzakelijk per storing.

Werkuren boven naar redelijkheid noodzakelijke om taak uit te voeren.

Uren verplichte veiligheidsinstructies voor rekening klant.

Kosten verplaatsen apparatuur naar een locatie waar gewerkt kan/ mag worden.

Werkuren ten behoeve van het verkrijgen van toegang tot de uitvoering van de technische werkzaamheden, zoals uitbouwen van het Hoshizaki product.

Kosten beveiliging op werklocatie waar dit door de klant gevraagd wordt.

Storingen als gevolg van achterstallig onderhoud.

Storing als gevolg van ontbreken van aantoonbaar onderhoud vanaf jaar 1 na factuurdatum.



Algemene leveringsvoorwaarden Hoshizaki Europe B.V.

gedeponeerd bij de Kamer van Koophandel en Fabrieken voor Amsterdam onder dossier nr. 33238845

Rijp en ijsvorming bij statische koeling

Rijp en ijsvorming als gevolg van een hoge omgevingsluchtvochtigheid.

Garantiebezoeken of storingsopvolging buiten onze reguliere werktijden

Garantiebezoeken of storingsopvolging buiten onze reguliere werktijden (maandag tot en met vrijdag 08.00 / 17.00 uur installatie, montage, wijziging of reparatie door opdrachtgever of door derden;

Gebreken aan of ongeschiktheid van door opdrachtgever gebruikte materialen of hulpmiddelen en zaken afkomstig van, of voorgeschreven door opdrachtgever.

Artikel 9. Aansprakelijkheid

9.1 Hoshizaki is niet aansprakelijk voor gederfde winst, gederfde besparingen, verlies van reputatie, verlies van goodwill, schadevergoedingen van indirecte, bijkomende of bijzondere aard, dan wel schadevergoedingen opgelegd bij wijze van straf of in verband met gevolgschade voortvloeiend uit of verband houdend met de Overeenkomst of de verkoop van Producten door Hoshizaki of het gebruik daarvan, ongeacht of deze schadevergoedingen gebaseerd zijn op onrechtmatige daad, waarborg, contractuele relatie of enige andere juridische grondslag, en zelfs indien Hoshizaki op de hoogte gebracht is of zich bewust is van de mogelijkheid van dergelijk schade(vergoedingen).

9.2 De totale en cumulatieve aansprakelijkheid van Hoshizaki jegens de koper in het kader van enige Overeenkomst is beperkt tot een bedrag ter hoogte van het bedrag dat gemoeid is met de betreffende Overeenkomst. Het totaalbedrag waarvoor Hoshizaki op grond van de vorige zin aansprakelijk kan zijn, zal nimmer hoger zijn dan het bedrag dat onder de aansprakelijkheidsverzekering van Hoshizaki wordt uitbetaald.

9.3 Een eventuele vordering van de koper tot schadevergoeding dient door hem ingediend te worden binnen negentig (90) dagen na de datum van de gebeurtenis die aan de vordering ten grondslag ligt, terwijl een eventueel rechtsgeding met betrekking tot een dergelijke vordering ahangig gemaakt dient te worden binnen één (1) jaar na de datum van de vordering. Vorderingen welke niet met inachtneming van het hier bepaalde ingediend worden, zijn nietig.

9.4 De in dit artikel uiteengezette beperkingen en uitsluitingen zijn alleen van toepassing voorzover dit bij wet toegestaan is.

Artikel 10. Intellectuele eigendomsrechten

10.1 Met de verkoop door Hoshizaki aan de koper van een Product aan de koper wordt een niet-exclusieve en niet-overdraagbare beperkte licentie verleend op grond van de relevante intellectuele eigendomsrechten van Hoshizaki en/of de met haar verbonden ondernemingen en rechtspersonen in het licentiegebied om door Hoshizaki aan de koper verkochte Producten te gebruiken en te wederverkopen. Alle intellectuele eigendomsrechten van Hoshizaki en/of de met haar verbonden ondernemingen en rechtspersonen of hieruit afgeleide rechten van Hoshizaki met betrekking tot de Producten of onderdelen daarvan en met betrekking tot de verpakking of ander dat geleverd wordt bij de Producten, zullen volledig en uitsluitend blijven toebehoren aan Hoshizaki.

10.2 Hoshizaki zal voor eigen rekening: (i) de verdediging voeren indien door een derde een gerechtelijke

procedure aangespannen wordt tegen de koper, voorzover er bij deze procedure sprake is van een vordering welke erop berust dat met enig door Hoshizaki in het kader van een Overeenkomst geleverd Product rechtstreeks inbreuk gemaakt zou worden op het octrooi, auteursrecht, handelsmerk of bedrijfsgeheim van de eisende partij; en (ii) de koper vrijwaren tegen betaling van schadevergoeding en kosten die opgelegd worden in de definitieve uitspraak in een dergelijke procedure voorzover deze veroordeling rechtstreeks en uitsluitend toe te rekenen is aan de betreffende inbreuk.

10.3 Hoshizaki heeft uit hoofde van artikel 10.2 geen enkele verplichting of aansprakelijkheid jegens de koper indien (i) Hoshizaki niet: (i) onverwijld schriftelijk op de hoogte gebracht wordt van een vordering zoals in dit verband bedoeld; (ii) het uitsluitende recht krijgt om het onderzoek, de voorbereiding, de verdediging en de afhandeling in het kader van een dergelijke vordering in handen te nemen en te regelen, met inbegrip van de keuze van raadslieden; en (iii) binnen de grenzen van redelijkheid volledige ondersteuning en medewerking krijgt van de kant van de koper in het kader van het onderzoek, de voorbereiding, de verdediging en de afhandeling als voornoemd; of indien (2) de vordering ahangig gemaakt wordt na verstrijking van een periode van drie (3) jaar na de datum van levering van het Product.

10.4 Indien ter zake van een Product een vordering wegens inbreuk ahangig gemaakt is als bedoeld in het voorgaande artikel 10.2, of indien naar de mening van Hoshizaki het te verwachten is dat zich dit zal voordoen, heeft Hoshizaki het recht, zonder verplichting en geheel naar eigen keuze, om: (i) voor de koper het recht te verwerven om door te gaan met het gebruik en de verkoop van het Product; (ii) te zorgen voor vervanging van het Product, of (iii) het Product op een zodanige wijze aan te passen dat met het Product in zijn nieuwe vorm geen inbreuk meer gemaakt wordt; of (iv) een Overeenkomst te beëindigen voorzover deze betrekking heeft op het betreffende Product.

10.5 Met inachtneming van de in Artikel 9 van de onderhavige Algemene Leveringsvoorwaarden uiteengezette uitsluitingen en beperkingen geldt dat het voorgaande een weergave is van de volledige aansprakelijkheid en verplichting van Hoshizaki jegens de koper en het enige is waarop de koper zich kan beroepen met betrekking tot enige feitelijke of beweerde inbreuk op enige intellectuele eigendomsrechten of enige andere eigendomsrechten van welke aard dan ook.

Artikel 11. VERTROUWELIJKHEID

De koper erkent dat alle technische, commerciële en financiële gegevens die door Hoshizaki en/of de met haar verbonden ondernemingen aan de koper onthuld worden deel uitmaken van de vertrouwelijke informatie van Hoshizaki en/of de met haar verbonden ondernemingen en rechtspersonen. Het is voor de koper verboden om enige van deze vertrouwelijke informatie aan derden te onthullen of aan te wenden voor enig ander doel dan waarover partijen tot overeenstemming zijn gekomen binnen het kader van de in het onderhavige document beoogde verkooptransactie.

Artikel 12. EXPORT-/IMPORTREGULERING

12.1 Indien voor de levering van Producten in het kader van de Overeenkomst een export- of importvergunning verleend dient te worden door een regering en/of enige overheidsinstantie uit hoofde van enige van toepassing zijnde wet- of regelgeving,

of de levering anderszins beperkt of verboden is vanwege wet- of regelgeving betreffende export- of importregulering, kan Hoshizaki overgaan tot opschorting van haar verplichtingen en de rechten van de koper met betrekking tot de betreffende levering tot de vereiste vergunning verleend wordt, dan wel voor de duur van de betreffende beperking en/of het betreffende verbod en kan Hoshizaki de Overeenkomst zelfs beëindigen zonder daardoor tot enige verplichting jegens de koper gehouden te worden.

12.2 Verder dient Hoshizaki, indien een verklaring omtrent eindgebruiker (end-user statement) vereist is, de koper daarvan onverwijld op de hoogte te stellen en dient de koper dit document aan Hoshizaki te doen toekomen op eerste verzoek daartoe van Hoshizaki; indien een importvergunning vereist is, dient de koper Hoshizaki daarvan onverwijld op de hoogte te stellen en dient de koper dit document aan Hoshizaki te doen toekomen zodra het beschikbaar is.

12.3 Door de offerte van Hoshizaki te aanvaarden, door het aangaan van enige Overeenkomst en/of door het in ontvangst nemen van Producten, stemt de koper ermee in dat hij zich dient te onthouden van enige wijze van gebruikmaking van de Producten en/of erop betrekking hebbende documentatie indien hij daardoor enige wet- en regelgeving betreffende export- of importregulering zou overtreden.

Artikel 13. OVERDRACHT EN VERREKENING

13.1 Het is de koper niet toegestaan om enige rechten of verplichtingen in het kader van de Overeenkomst over te dragen zonder voorafgaande schriftelijke toestemming van Hoshizaki.

13.2 De koper is niet gerechtigd om enige betalingen in te houden of te verlagen of om bestaande en toekomstige vorderingen te verrekenen met enige betalingen die verschuldigd zijn voor Producten welke verkocht zijn in het kader van de Overeenkomst of enige andere overeenkomst die de koper of een van de met haar verbonden ondernemingen eventueel heeft met Hoshizaki.

13.3 Koper zegt toe om verschuldigde betalingen te voldoen zonder rekening te houden met enige geclaimde verrekening waar door de koper of namens hem aanspraak op wordt gemaakt.

Artikel 14. INBREUK EN BEËINDIGING

14.1 Onverlet latende enige rechten en rechtsmiddelen welke Hoshizaki eventueel heeft of ten dienste staan van Hoshizaki uit hoofde van de Overeenkomst of de wet, kan Hoshizaki door middel van een schriftelijke kennisgeving aan de koper de Overeenkomst of enig onderdeel ervan met onmiddellijke ingang beëindigen zonder enige aansprakelijkheid van welke aard dan ook indien:

(a) enige bepaling van de Overeenkomst door de koper geschonden of niet gerespecteerd wordt;

(b) enige procedure inzake insolventie, faillissement (daaronder mede inbegrepen reorganisatie), liquidatie of opheffing ten aanzien van de koper op gang gebracht wordt (ook als een dergelijke procedure vrijwillig of onvrijwillig door de koper geïnitieerd wordt), de koper onder een beheerder of bewindvoerder geplaatst wordt of ten behoeve van crediteuren van de koper een overdracht plaatsvindt.



Algemene leveringsvoorwaarden Hoshizaki Europe B.V.

gedeponeerd bij de Kamer van Koophandel en Fabrieken voor Amsterdam onder dossier nr. 33238845

14.2 Zodra zich een van de hierboven genoemde gebeurtenissen voordoet, worden alle door de koper in het kader van de Overeenkomst te verrichten betalingen onmiddellijk verschuldigd en opeisbaar.

14.3 In geval van vernietiging, beëindiging of nietig worden van een Overeenkomst zullen de voorwaarden en bepalingen die bedoeld zijn om in stand te blijven na vernietiging, beëindiging of nietig worden van de betreffende Overeenkomst ook daadwerkelijk in stand blijven.

Artikel 15. Toepasselijk recht en forumkeuze

15.1 Alle offertes, bevestigingen en Overeenkomsten zijn onderworpen aan en worden uitgelegd naar Nederlands recht.

15.2 De koper en Hoshizaki dienen in eerste instantie te trachten om via overleg en onderhandeling met elkaar in goed vertrouwen en in een sfeer van gezamenlijke samenwerking elk geschil te beslechten dat voortvloeit uit of verband houdt met enige Overeenkomst.

15.3 Alle geschillen welke niet in der minne beslecht kunnen worden dienen onderworpen te worden aan de exclusieve jurisdictie van de rechtbank te Amsterdam, met dien verstande dat Hoshizaki te allen tijde ertoe gerechtigd is om gerechtelijke stappen te nemen of een procedure aan te spannen tegen de koper via enige andere bevoegde rechtbank.

15.4 Het Verdrag der Verenigde Naties inzake internationale koopovereenkomsten betreffende roerende zaken is niet van toepassing op enige offerte, bevestiging of Overeenkomst.

15.5 Niets van hetgeen vervat is in dit artikel mag geduid of geïnterpreteerd worden als een beperking van het recht van hetzij Hoshizaki hetzij de koper om krachtens de toepasselijke wetgeving een gerechtelijke uitspraak of een andere gerechtelijke maatregel te verkrijgen of om stappen te ondernemen ter waarborging van de mogelijkheid om verhaal te zoeken op de andere partij.

Artikel 16. OVERIGE BEPALINGEN

16.1 Indien als gevolg van de bevinding van een bevoegde rechtbank of als gevolg van enige toekomstige handeling van een wetgevend of bestuurlijk orgaan één of meer bepalingen van de onderhavige Algemene Leveringsvoorwaarden hun geldigheid verliezen of niet gehandhaafd kunnen worden, laat dit de geldigheid of handhaafbaarheid van de overige bepalingen onverlet.

16.2 Indien in laatste instantie tot de bevinding gekomen mocht worden dat enige bepaling van de onderhavige Algemene Leveringsvoorwaarden niet wettig of handhaafbaar is, wordt de betreffende bepaling geacht uit deze Algemene Leveringsvoorwaarden verwijderd te zijn, doch blijven alle overige bepalingen volledig geldig en van kracht en wordt de bepaling die geacht wordt niet wettig of handhaafbaar te zijn, vervangen door een bepaling van gelijke strekking die de oorspronkelijke bedoeling van de bepaling weergeeft, voorzover dit wettelijk toelaatbaar is.

16.3 Indien een der partijen nalaat om gebruik te maken van enig recht of rechtsmiddel uit hoofde van de Overeenkomst, of pas na verloop van tijd ervan gebruik maakt, mag dit niet uitgelegd worden als afstand doen van dat recht of rechtsmiddel en evenmin kan enige enkele instantie van gebruikma-

king, dan wel gedeeltelijke gebruikmaking van een dergelijk recht of rechtsmiddel leiden tot uitsluiting van enige verdere of toekomstige gebruikmaking ervan of tot uitsluiting van gebruikmaking van enig ander recht of rechtsmiddel uit hoofde van de Overeenkomst of enig ermee verband houdend document of de wet.

16.4 Hoshizaki heeft te allen tijde het recht deze voorwaarden te wijzigen en/of aan te vullen. Wijzigingen en/of aanvullingen zullen van kracht worden nadat deze ter kennis van koper zijn gebracht en hebben geen terugwerkende kracht.

16.5 Indien deze algemene voorwaarden in een andere taal dan het Nederlands worden overeengekomen tussen partijen, dan is de tekst en betekenis van de Nederlandse algemene voorwaarden desalniettemin beslissend.

Artikel 17 Clausule gegevensbescherming

17.1 In overeenstemming met de GDPR-voorschriften heeft Hoshizaki een privacyverklaring die te vinden is op <https://hoshizaki-europe.com/privacy-verklaring>

Hoshizaki Europa B.V.
Burgemeester Stramanweg 101
NL – 1101 AA Amsterdam
The Netherlands



GEBOUWD OP EEN STERKE BASIS

Hoshizaki verwierf zich een internationale reputatie door baanbrekende innovaties in de professionele keukenapparatuur. Door de fusie met Gram Commercial hebben we de genialiteit van de Japanse techniek en de intelligentie van Deens design samengebracht. Deze samenwerking heeft geresulteerd in 's werelds meest betrokken, innovatieve en verantwoordelijke fabrikant van koel- en vriesapparatuur.

Samen blijven we continue vernieuwen.

Hoshizaki BeNeLux

Twentepoort West 62
7609 RD Almelo
+31 (0)85 01 88 370
info@hoshizaki.nl

www.hoshizaki-europe.com



Hoshizaki BeNeLux heeft haar uiterste best gedaan ervoor te zorgen dat de informatie in deze publicatie correct is op het moment van publicatie. Hoshizaki BeNeLux aanvaardt geen verantwoordelijkheid of aansprakelijkheid voor typefouten, ontbrekende informatie of voor een verkeerde interpretatie van de informatie in de publicatie en behoudt zich het recht voor om wijzigingen aan te brengen zonder kennisgeving.

Ref: NL-2021-01-301